

Добрый день. Наша компания предлагает светодиодные конструкции по оптовым ценам!

Изготовление любых конструкций по вашему дизайну: стелы, фотозоны, консоли и световые фигуры. В современном мире уникальность и индивидуальность играют ключевую роль в привлечении внимания к вашему бизнесу или мероприятию. Мы предлагаем услуги по изготовлению различных конструкций по вашему дизайну, включая стелы, фотозоны, консоли и световые фигуры. Наша команда профессионалов готова реализовать любые ваши идеи и превратить их в реальность!

Поможем с доставкой, работаем с НДС.

ТЕХНИЧЕСКАЯ ИНФОРМАЦИЯ



СХЕМА КРЕПЛЕНИЯ УЛИЧНЫХ ПЕРЕТЯЖЕК И КРОНШТЕЙНОВ НА ОПОРУ

СХЕМА УЗЛА КРЕПЛЕНИЯ ВЕРТИКАЛЬНЫХ СВЕТОВЫХ КОНСТРУКЦИЙ

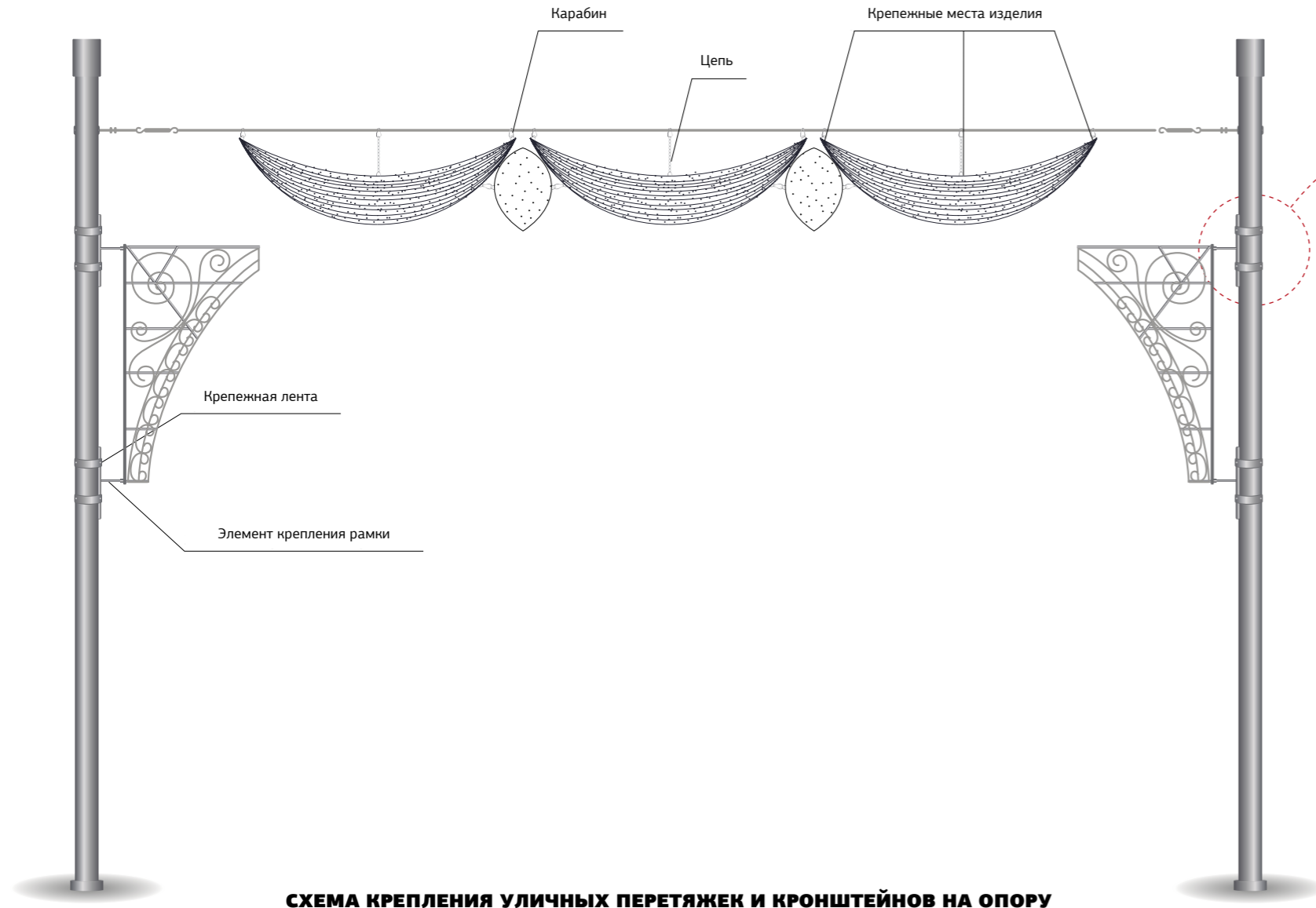
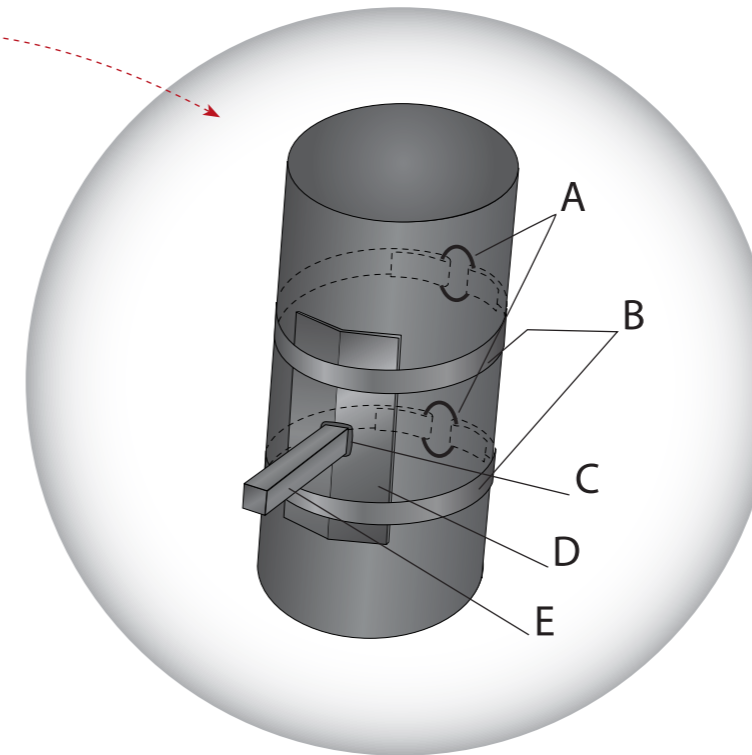

- A** - место замка
- B** - лента металлическая
- C** - сврка
- D** - пластина изогнутая 50x5x150
- E** - штырь 14x14x150

ВНИМАНИЕ! Вся информация, указанная в данном каталоге, приведена для ознакомления, и может изменяться.



СХЕМА КРЕПЛЕНИЯ ЭЛЕМЕНТОВ



// **PLEASE NOTE!** The information in the catalogue is provided for guidance and is subject to change.

ПЕРЕТЯЖКИ

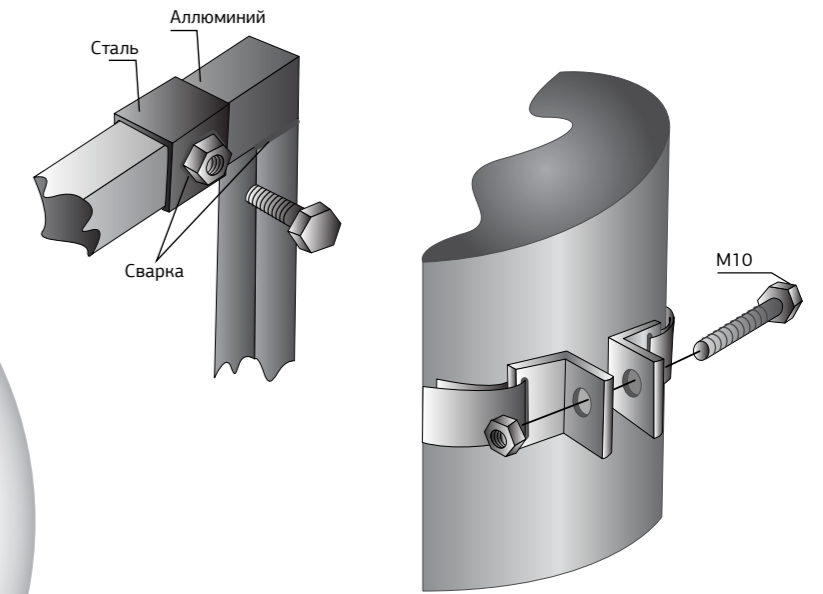
световые конструкции

ACROSS STREET MOTIFS

light motifs

Перетяжки - это, пожалуй, лучшее украшение городской улицы яркой иллюминацией.

Безграничный выбор мотивов и дизайнов, возможность изменения и дополнения тематическими элементами к существующей иллюминации – все это позволит преобразить улицу в соответствии с основными городскими и государственными праздниками. Съёмные секции предоставляют возможность дополнительно увеличивать существующую перетяжку – это удобно при украшении широких и нестандартных улиц. При производстве конструкций используются материалы нового поколения такие как, световой шнур LED Rope Lumiere и гирлянды LED String Light, их преимущество состоит в ярком свечении светодиодов, в комплексе с низким энергопотреблением.

Decorative cross street lights are the best bright decorative illumination for city streets.

Overwhelming choice of motifs and designs, option to change and add thematic elements will allow you to transform streets for major municipal and state holidays. Detachable sections allow increasing size of decorative cross street lights, which is convenient for decorating wide and outsized streets. Manufacture process includes next generation materials, such as LED Rope Light (LED Rope Lumiere) and LED String Light, which are characterised by bright light emitting diodes combined with low power consumption.

LED

AI

алюминиевая конструкция

В комплект поставки световых перетяжек включены крепления для монтажа конструкции на троса. Трос не включен в стоимость. Подключающий кабель ELSC07 поставляется в комплекте.

PL001V1

↔	5 м	//	м
↑↓	0.9 м	//	м
☒	7 кг	//	kg
⚡	63 Вт	//	W

LED



PL002V1

↔	5 м	//	м
↑↓	1.1 м	//	м
☒	10 кг	//	kg
⚡	76 Вт	//	W

LED



PL003

↔	5 м	//	м
↑↓	1 м	//	м
☒	9 кг	//	kg
⚡	78 Вт	//	W

LED



PL004V1

↔	5 м	//	м
↑↓	1 м	//	м
☒	10 кг	//	kg
⚡	87 Вт	//	W

LED

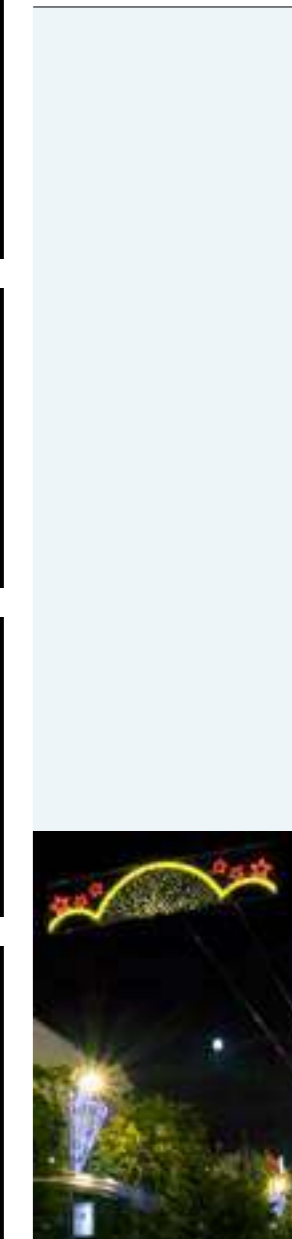

ACROSS STREET MOTIFS light motifs

Расчет стоимости производится по метражу. Цена за 1 м² составляет от 420 бел. руб. с НДС.



PLO05V1			
↔	5.3 м	//	m
↑	1.3 м	//	m
☒	21 кг	//	kg
⚡	186 Вт	//	W
LED			



PLO06V1			
↔	5 м	//	m
↑	1.1 м	//	m
☒	9 кг	//	kg
⚡	78 Вт	//	W
LED			



PLO08V1			
↔	5 м	//	m
↑	1.1 м	//	m
☒	12 кг	//	kg
⚡	88 Вт	//	W
LED			



PLO10V1			
↔	4 м	//	m
↑	0.9 м	//	m
☒	9 кг	//	kg
⚡	71 Вт	//	W
LED			

Расчет стоимости производится по метражу. Цена за 1 м² составляет от 420 бел. руб. с НДС.



PL012V1

↔	5 м	//	м
↑↓	1 м	//	м
☒	9 кг	//	кг
⚡	81 Вт	//	Вт

LED



PL013V1

↔	4 м	//	м
↑↓	0.9 м	//	м
☒	8 кг	//	кг
⚡	62 Вт	//	Вт

LED



Расчет стоимости производится по метражу. Цена за 1 м² составляет от 420 бел. руб. с НДС.



PLO16V1			
↔	5 м	//	м
↑	1.2 м	//	м
☒	16 кг	//	kg
↶	123 Вт	//	W
LED			



PLO17V1			
↔	5.8 м	//	м
↑	1.3 м	//	м
☒	19 кг	//	kg
↶	162 Вт	//	W
LED			



PLO20V1			
↔	4 м	//	м
↑	1.1 м	//	м
☒	13 кг	//	kg
↶	117 Вт	//	W
LED			



PLO21V1			
↔	5 м	//	м
↑	1 м	//	м
☒	9 кг	//	kg
↶	81 Вт	//	W
LED			



Расчет стоимости производится по метражу. Цена за 1 м² составляет от 420 бел. руб. с НДС.



PLO24V1

↔	5 м	//	м
↑	1 м	//	м
☒	14 кг	//	kg
⚡	99 Вт	//	W

LED



PLO26V1

↔	5 м	//	м
↑	0.9 м	//	м
☒	12 кг	//	kg
⚡	81 Вт	//	W

LED



PLO35V1

↔	3 м	//	м
↑	0.7 м	//	м
☒	4 кг	//	kg
⚡	41 Вт	//	W

LED



PLO37V1

↔	5 м	//	м
↑	0.9 м	//	м
☒	15 кг	//	kg
⚡	79 Вт	//	W

LED

PLO38V1

↔	4 м	//	м
↑	1.2 м	//	м
☒	14 кг	//	kg
⚡	98 Вт	//	W

LED



PLO39V1

↔	5 м	//	м
↑	1 м	//	м
☒	19 кг	//	kg
⚡	155 Вт	//	W

LED



PLO40

↔	5 м	//	м
↑	1 м	//	м
☒	14 кг	//	kg
⚡	105 Вт	//	W

LED



PLO43

↔	4 м	//	м
↑	1.3 м	//	м
☒	10 кг	//	kg
⚡	63 Вт	//	W

LED



Расчет стоимости производится по метражу. Цена за 1 м² составляет от 420 бел. руб. с НДС.



PLO44			
↔	3.2 м	//	м
↑	1 м	//	м
☒	7 кг	//	kg
⚡	39 Вт	//	W
LED			



PLO44V1			
↔	3.2 м	//	м
↑	1 м	//	м
☒	8 кг	//	kg
⚡	51 Вт	//	W
LED			



PLO44V2			
↔	3 м	//	м
↑	1 м	//	м
☒	10 кг	//	kg
⚡	55 Вт	//	W
LED			



PLO44V3			
↔	3.1 м	//	м
↑	1 м	//	м
☒	7 кг	//	kg
⚡	39 Вт	//	W
LED			

PLO45			
↔	5.2 м	//	м
↑	1.2 м	//	м
☒	13 кг	//	kg
⚡	96 Вт	//	W
LED			



PLO46			
↔	5 м	//	м
↑	1.2 м	//	м
☒	16 кг	//	kg
⚡	124 Вт	//	W
LED			



PLO47			
↔	5 м	//	м
↑	0.9 м	//	м
☒	11 кг	//	kg
⚡	78 Вт	//	W
LED			



PLO47V1			
↔	5 м	//	м
↑	0.9 м	//	м
☒	13 кг	//	kg
⚡	93 Вт	//	W
LED			



Расчет стоимости производится по метражу. Цена за 1 м² составляет от 420 бел. руб. с НДС.



PLO48			
↔	4 м	//	м
↑	1 м	//	м
☒	13 кг	//	kg
⚡	94 Вт	//	W
LED			



PLO49			
↔	4 м	//	м
↑	1 м	//	м
☒	15 кг	//	kg
⚡	91 Вт	//	W
LED			



PLO50			
↔	3.5 м	//	м
↑	1 м	//	м
☒	9 кг	//	kg
⚡	61 Вт	//	W
LED			



PLO50V1			
↔	3.5 м	//	м
↑	1 м	//	м
☒	7 кг	//	kg
⚡	49 Вт	//	W
LED			

PLO51			
↔	5 м	//	м
↑	1 м	//	м
☒	18 кг	//	kg
⚡	97 Вт	//	W
LED			



PLO52			
↔	4 м	//	м
↑	1.3 м	//	м
☒	14 кг	//	kg
⚡	95 Вт	//	W
LED			



PLO53			
↔	4 м	//	м
↑	1.7 м	//	м
☒	24 кг	//	kg
⚡	165 Вт	//	W
LED			

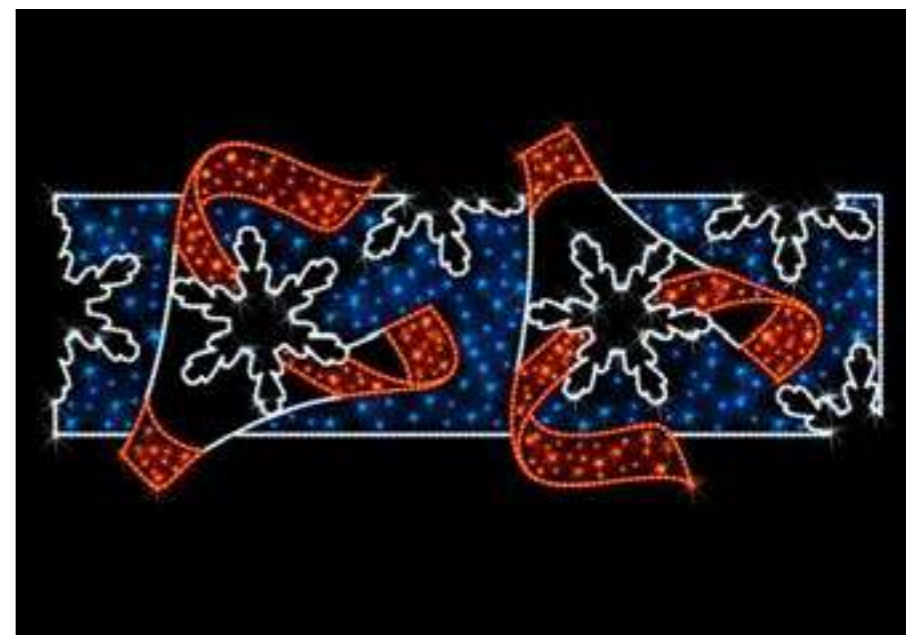

Расчет стоимости производится по метражу. Цена за 1 м² составляет от 420 бел. руб. с НДС.



PL054

↔	5.7 м	//	м
↓	1.35 м	//	м
☒	11 кг	//	kg
⚡	108 Вт	//	W

LED



PL055

↔	6 м	//	м
↓	1.2 м	//	м
☒	17 кг	//	kg
⚡	125 Вт	//	W

LED



PL056

↔	5.5 м	//	м
↓	1.2 м	//	м
☒	21 кг	//	kg
⚡	137 Вт	//	W

LED



PL057

↔	4 м	//	м
↓	1.4 м	//	м
☒	16 кг	//	kg
⚡	96 Вт	//	W

LED

PL058

↔	6 м	//	м
↓	1.2 м	//	м
☒	23 кг	//	kg
⚡	148 Вт	//	W

LED



PL059

↔	4 м	//	м
↓	1.2 м	//	м
☒	14 кг	//	kg
⚡	103 Вт	//	W

LED



PL060

↔	5 м	//	м
↓	0.75 м	//	м
☒	12 кг	//	kg
⚡	92 Вт	//	W

LED



PL061

↔	4 м	//	м
↓	1 м	//	м
☒	12 кг	//	kg
⚡	88 Вт	//	W

LED



Расчет стоимости производится по метражу. Цена за 1 м² составляет от 420 бел. руб. с НДС.



PL062

↔	5 м	//	м
↑	1 м	//	м
☒	11 кг	//	kg
⚡	82 Вт	//	W

LED



PL063

↔	3 м	//	м
↑	0.7 м	//	м
☒	5 кг	//	kg
⚡	53 Вт	//	W

LED

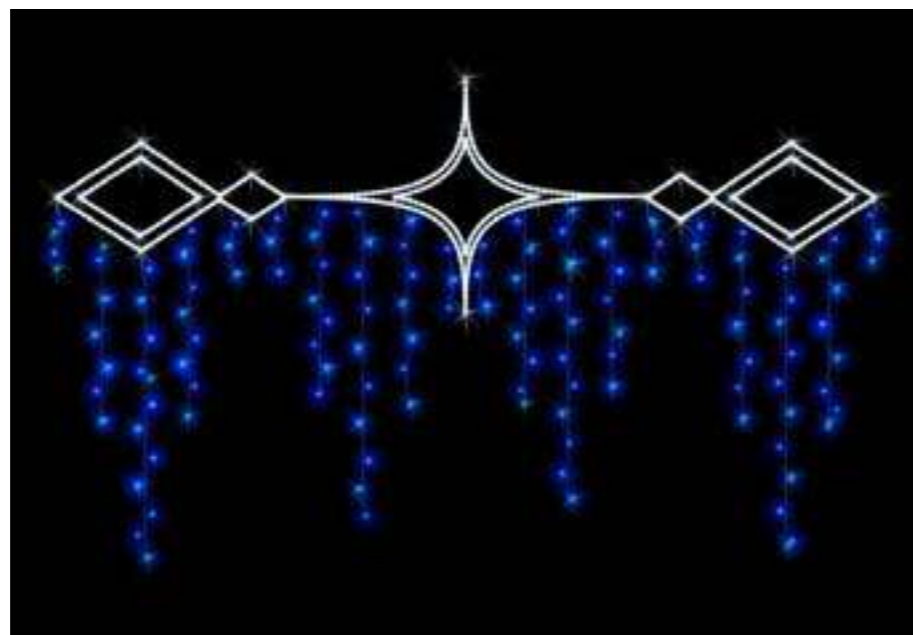

PL064

↔	4 м	//	м
↑	2 м	//	м
☒	4 кг	//	kg
⚡	36 Вт	//	W

LED

PL065

↔	3 м	//	м
↑	1.3 м	//	м
☒	7 кг	//	kg
⚡	66 Вт	//	W

LED



PL066

↔	3 м	//	м
↑	1 м	//	м
☒	8 кг	//	kg
⚡	48 Вт	//	W

LED

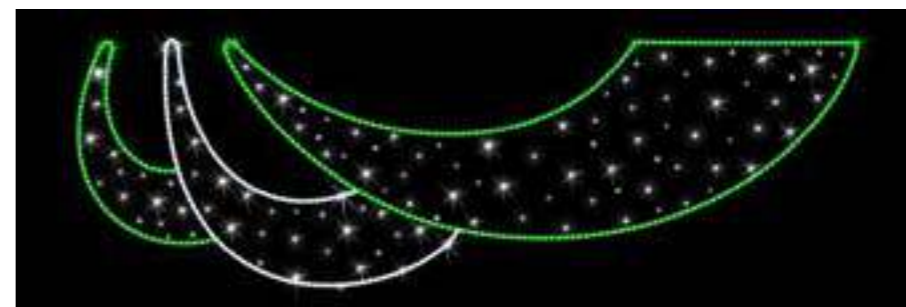

PL067

↔	4 м	//	м
↑	1.1 м	//	м
☒	6 кг	//	kg
⚡	63 Вт	//	W

LED



Расчет стоимости производится по метражу. Цена за 1 м² составляет от 420 бел. руб. с НДС.



PLO68			
↔	3 м	//	m
↑	0.8 м	//	m
☒	6 кг	//	kg
⚡	57 Вт	//	W
LED			



PLO69			
↔	4 м	//	m
↑	0.8 м	//	m
☒	7 кг	//	kg
⚡	57 Вт	//	W
LED			

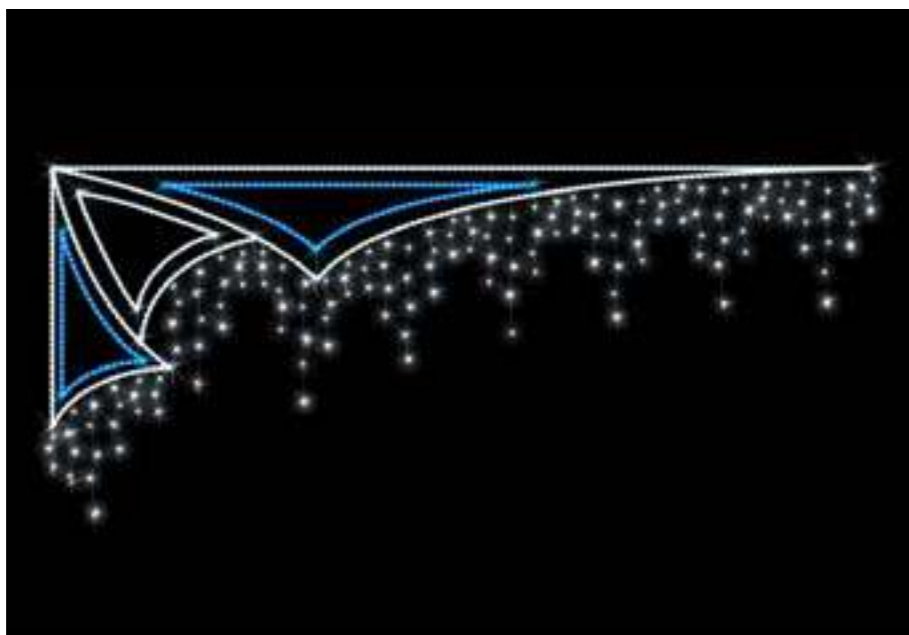

PLO70			
↔	4.1 м	//	m
↑	1.8 м	//	m
☒	10 кг	//	kg
⚡	98 Вт	//	W
LED			



Расчет стоимости производится по метражу. Цена за 1 м² составляет от 420 бел. руб. с НДС.



PL071			
↔	4.5 м	//	м
↑	1.5 м	//	м
☒	13 кг	//	kg
⚡	90 Вт	//	W
LED			



PL072			
↔	4 м	//	м
↑	1.3 м	//	м
☒	15 кг	//	kg
⚡	108 Вт	//	W
LED			



Расчет стоимости производится по метражу. Цена за 1 м² составляет от 420 бел. руб. с НДС.



PL076

↔	5 м	//	м
↑↓	1.86 м	//	м
☒	17 кг	//	kg
⚡	141 Вт	//	W

LED



PL077

↔	5 м	//	м
↑↓	1.3 м	//	м
☒	20 кг	//	kg
⚡	143 Вт	//	W

LED

PL083

↔	6 м	//	м
↑↓	0.8 м	//	м
☒	70 кг	//	kg
⚡	260 Вт	//	W

LED

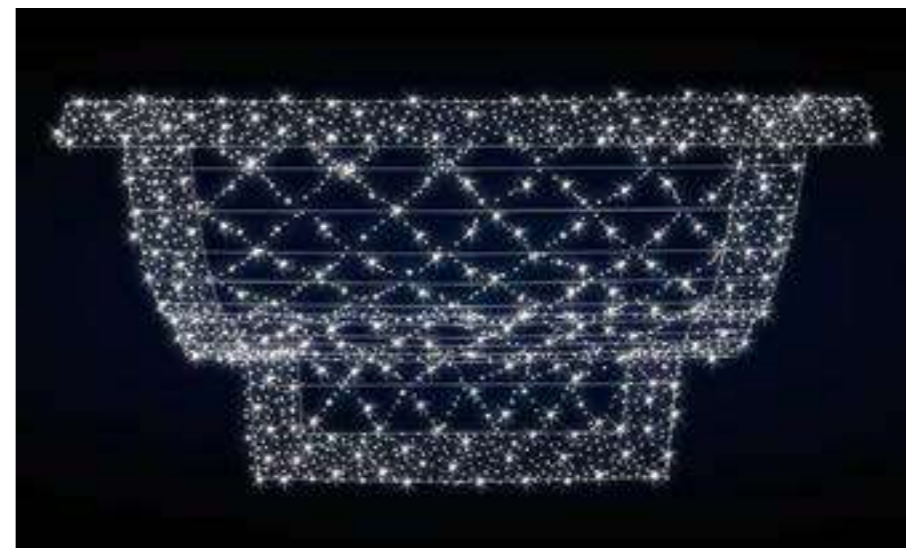

Расчет стоимости производится по метражу. Цена за 1 м² составляет от 420 бел. руб. с НДС.



PL082			
↔	3.8 м	//	м
↑	1.2 м	//	м
☒	10 кг	//	kg
⚡	77 Вт	//	W
LED			



PL084			
↔	6 м	//	м
↑	0.85 м	//	м
☒	16 кг	//	kg
⚡	135 Вт	//	W
LED			



PL085			
↔	6 м	//	м
↑	0.85 м	//	м
☒	16 кг	//	kg
⚡	138 Вт	//	W
LED			



PL086			
↔	5.4 м	//	м
↑	0.7 м	//	м
☒	13 кг	//	kg
⚡	101 Вт	//	W
LED			

PL087			
↔	2.25 м	//	м
↑	0.55 м	//	м
☒	7 кг	//	kg
⚡	46 Вт	//	W
LED			



PL088			
↔	4 м	//	м
↑	1 м	//	м
☒	13 кг	//	kg
⚡	93 Вт	//	W
LED			



PL089			
↔	2.96 м	//	м
↑	0.65 м	//	м
☒	11 кг	//	kg
⚡	99 Вт	//	W
LED			



PL090			
↔	2.88 м	//	м
↑	0.57 м	//	м
☒	12 кг	//	kg
⚡	95 Вт	//	W
LED			



Расчет стоимости производится по метражу. Цена за 1 м² составляет от 420 бел. руб. с НДС.

ПЕРЕТЯЖКИ для широких улиц

световые конструкции

MOTIFS FOR A WIDE STREETS

lighting design

PSL001V1

↔	8 м	//	м
↑↓	1.2 м	//	м
☒	21 кг	//	kg
⚡	166 Вт	//	W

LED



PSL001V2

↔	8 м	//	м
↑↓	1.2 м	//	м
☒	31 кг	//	kg
⚡	206 Вт	//	W

LED



PSL005V1

↔	11.5 м	//	м
↑↓	1 м	//	м
☒	21 кг	//	kg
⚡	183 Вт	//	W

LED



PSL006

↔	8 м	//	м
↑↓	1.3 м	//	м
☒	28 кг	//	kg
⚡	246 Вт	//	W

LED



MOTIFS FOR A WIDE STREETS light motifs

Расчет стоимости производится по метражу. Цена за 1 м² составляет от 420 бел. руб. с НДС.



PSL007			
↔	9м	//	м
↑	0.75 м	//	м
☒	18 кг	//	kg
↶	159 Вт	//	W
LED			



Расчет стоимости производится по метражу. Цена за 1 м² составляет от 420 бел. руб. с НДС.



PSLO13

↔	9 м	//	м
↑↓	1 м	//	м
☒	22 кг	//	kg
⚡	114 Вт	//	W

LED



PSLO13V1

↔	9 м	//	м
↑↓	1 м	//	м
☒	18 кг	//	kg
⚡	93 Вт	//	W

LED



PSLO17

↔	13 м	//	м
↑↓	2 м	//	м
☒	39 кг	//	kg
⚡	171 Вт	//	W

LED



Расчет стоимости производится по метражу. Цена за 1 м² составляет от 420 бел. руб. с НДС.



PSLO18

↔	9.5 м	//	м
↑↓	1 м	//	м
☒	20 кг	//	кг
⚡	83 Вт	//	Вт

LED



PSLO19

↔	7 м	//	м
↑↓	1.1 м	//	м
☒	24 кг	//	кг
⚡	154 Вт	//	Вт

LED



PSLO20

↔	10 м	//	м
↑↓	1.1 м	//	м
☒	23 кг	//	кг
⚡	99 Вт	//	Вт

LED



PSLO21V1

↔	7 м	//	м
↑↓	1.4 м	//	м
☒	23 кг	//	кг
⚡	170 Вт	//	Вт

LED



Расчет стоимости производится по метражу. Цена за 1 м² составляет от 420 бел. руб. с НДС.



PSL022

↔	9.8 м	//	м
↑↓	1.2 м	//	м
☒	32 кг	//	kg
⚡	215 Вт	//	W

LED



PSL023V1

↔	13 м	//	м
↑↓	1.5 м	//	м
☒	36 кг	//	kg
⚡	217 Вт	//	W

LED

PSL026

↔	6.5 м	//	м
↑↓	1.1 м	//	м
☒	24 кг	//	kg
⚡	213 Вт	//	W

LED



PSL027

↔	10 м	//	м
↑↓	1 м	//	м
☒	50 кг	//	kg
⚡	385 Вт	//	W

LED



PSL028

↔	10 м	//	м
↑↓	1.9 м	//	м
☒	29 кг	//	kg
⚡	174 Вт	//	W

LED



PSL029

↔	7 м	//	м
↑↓	1.1 м	//	м
☒	30 кг	//	kg
⚡	194 Вт	//	W

LED

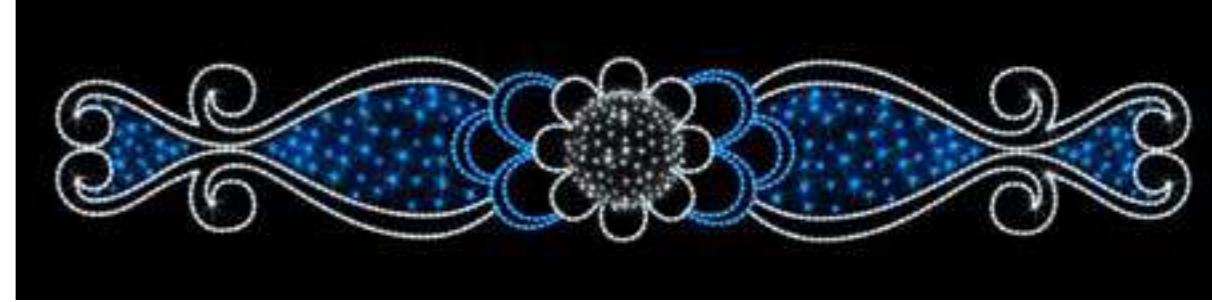

Расчет стоимости производится по метражу. Цена за 1 м² составляет от 420 бел. руб. с НДС.



PSL030

↔	10 м	//	m
↑	1.1 м	//	m
☒	27 кг	//	kg
↶	167 Вт	//	W

LED



PSL031V1

↔	7 м	//	m
↑	1.2 м	//	m
☒	19 кг	//	kg
↶	123 Вт	//	W

LED



PSL032

↔	10 м	//	m
↑	1.9 м	//	m
☒	47 кг	//	kg
↶	383 Вт	//	W

LED



PSL033

↔	8.7 м	//	m
↑	1.2 м	//	m
☒	26 кг	//	kg
↶	175 Вт	//	W

LED



Расчет стоимости производится по метражу. Цена за 1 м² составляет от 420 бел. руб. с НДС.

PSLO34

↔	8 м	//	м
↑	1 м	//	м
☒	29 кг	//	kg
⚡	181 Вт	//	W

LED



PSLO35

↔	10 м	//	м
↑	1.5 м	//	м
☒	38 кг	//	kg
⚡	294 Вт	//	W

LED

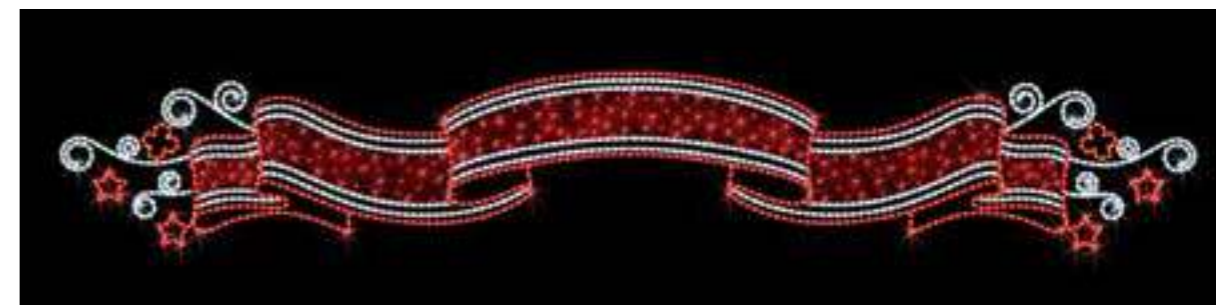

PSLO36

↔	11 м	//	м
↑	1.3 м	//	м
☒	42 кг	//	kg
⚡	278 Вт	//	W

LED



PSLO37

↔	10 м	//	м
↑	1.1 м	//	м
☒	40 кг	//	kg
⚡	327 Вт	//	W

LED



Расчет стоимости производится по метражу. Цена за 1 м² составляет от 420 бел. руб. с НДС.



PSL038		
↔	10.5 м	// м
↑↓	1.3 м	// м
☒	26 кг	// кг
⚡	159 Вт	// W
LED		



PSL039		
↔	6 м	// м
↑↓	1.3 м	// м
☒	14 кг	// кг
⚡	103 Вт	// W
LED		



PSL040		
↔	9 м	// м
↑↓	1 м	// м
☒	32 кг	// кг
⚡	226 Вт	// W
LED		



PSL041		
↔	7 м	// м
↑↓	1.3 м	// м
☒	15 кг	// кг
⚡	121 Вт	// W
LED		

PSL042		
↔	13 м	// м
↑↓	2 м	// м
☒	38 кг	// кг
⚡	175 Вт	// W
LED		



PSL043		
↔	11.5 м	// м
↑↓	1.3 м	// м
☒	29 кг	// кг
⚡	255 Вт	// W
LED		



Расчет стоимости производится по метражу. Цена за 1 м² составляет от 420 бел. руб. с НДС.



PSL044

↔	8.2 м	//	м
↑↓	1 м	//	м
☒	24 кг	//	kg
⚡	176 Вт	//	W

LED

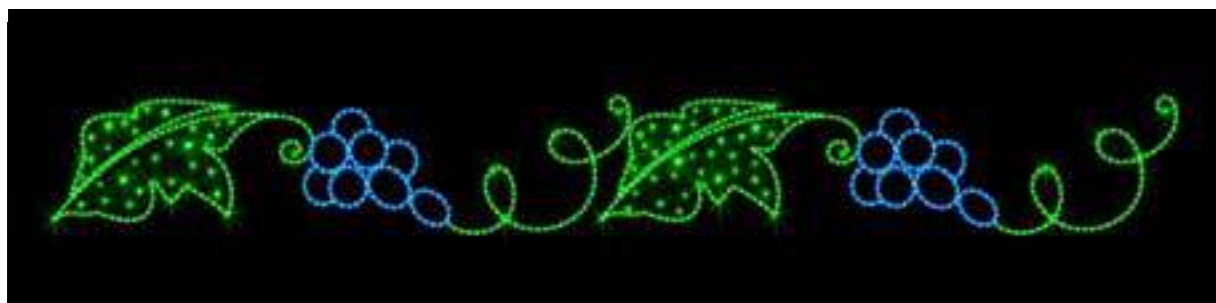

PSL045

↔	7.5 м	//	м
↑↓	0.9 м	//	м
☒	15 кг	//	kg
⚡	118 Вт	//	W

LED

PSL046

↔	9 м	//	м
↑↓	1.5 м	//	м
☒	12 кг	//	kg
⚡	108 Вт	//	W

LED



PSL047

↔	14.5 м	//	м
↑↓	1.8 м	//	м
☒	50 кг	//	kg
⚡	323 Вт	//	W

LED



Расчет стоимости производится по метражу. Цена за 1 м² составляет от 420 бел. руб. с НДС.



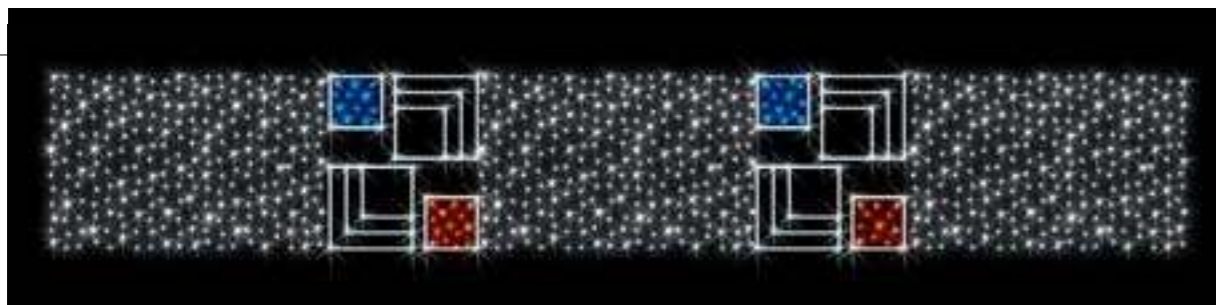

PSL047V1		
↔	6.9 м	// m
↑	1.2 м	// m
☒	23 кг	// kg
⚡	120 Вт	// W
LED		



PSL048		
↔	8.1 м	// m
↑	1.3 м	// m
☒	43 кг	// kg
⚡	288 Вт	// W
LED		



PSL048V1		
↔	8.1 м	// m
↑	1.3 м	// m
☒	44 кг	// kg
⚡	335 Вт	// W
LED		



PSL049		
↔	10 м	// m
↑	1 м	// m
☒	37 кг	// kg
⚡	279 Вт	// W
LED		

PSL050		
↔	6.5 м	// m
↑	0.8 м	// m
☒	13 кг	// kg
⚡	100 Вт	// W
LED		



PSL051		
↔	7.5 м	// m
↑	1.3 м	// m
☒	26 кг	// kg
⚡	183 Вт	// W
LED		



Расчет стоимости производится по метражу. Цена за 1 м² составляет от 420 бел. руб. с НДС.



PSL059			
↔	11.5 м	//	м
↑	1.8 м	//	м
☒	29 кг	//	kg
⚡	220 Вт	//	W
LED			



PSL060			
↔	9 м	//	м
↑	1.5 м	//	м
☒	20 кг	//	kg
⚡	170 Вт	//	W
LED			



PSL061			
↔	7.9 м	//	м
↑	1.5 м	//	м
☒	23 кг	//	kg
⚡	160 Вт	//	W
LED			



PSL062			
↔	7.23 м	//	м
↑	1.06 м	//	м
☒	38 кг	//	kg
⚡	284 Вт	//	W
LED			



Расчет стоимости производится по метражу. Цена за 1 м² составляет от 420 бел. руб. с НДС.

КРОНШТЕЙНЫ НА ОПОРУ

световые конструкции

POLE MOUNTED MOTIFS

light motifs

Кронштейны на опору - это самый распространенный вид украшения городской улицы. Небольшие габариты позволяют легко и быстро монтировать кронштейн к опоре освещения. Универсальны и долговечны. Как и вся основная продукция ТМ Люмьер, созданы на алюминиевом каркасе с применением светодиодного шнура LED Rope Lumiere и гирлянд LED String Light.

Pole brackets represent the most popular type of street lighting. Small dimensions provide for easy arrangement of brackets with lighting pole. They are multifunctional and long-lasting. Similar to other main products of Lumiere TM, pole brackets are manufactured with aluminium framework, LED Rope Light (LED Rope Lumiere) and LED String Light.

LED

Al

алюминиевая конструкция

Крепления для монтажа конструкции на опоры не включены в комплект поставки. Подключающий кабель ELSC07 поставляется в комплекте.

KLO25

↔	1.1 м	//	m
↑	3.3 м	//	m
☒	10 кг	//	kg
⚡	60 Вт	//	W
	LED		

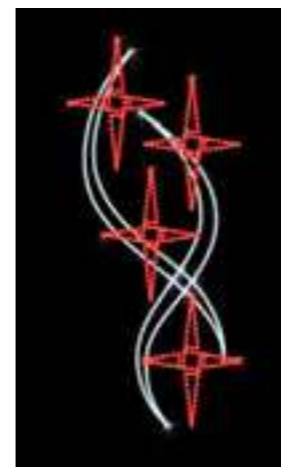

KLO26

↔	1.4 м	//	m
↑	3.3 м	//	m
☒	10 кг	//	kg
⚡	84 Вт	//	W
	LED		

KLO30V1

↔	1.5 м	//	m
↑	2 м	//	m
☒	6 кг	//	kg
⚡	51 Вт	//	W
	LED		



POLE MOUNTED MOTIFS light motifs



KLO31			
↔	0.9 м	//	м
↑↓	2.75 м	//	м
☒	5 кг	//	kg
⚡	41 Вт	//	W
LED			



KLO35			
↔	1.1 м	//	м
↑↓	3 м	//	м
☒	9 кг	//	kg
⚡	75 Вт	//	W
LED			



KLO36V1			
↔	1.1 м	//	м
↑↓	3 м	//	м
☒	8 кг	//	kg
⚡	49 Вт	//	W
LED			



KLO37V1			
↔	1.2 м	//	м
↑↓	3.5 м	//	м
☒	10 кг	//	kg
⚡	63 Вт	//	W
LED			

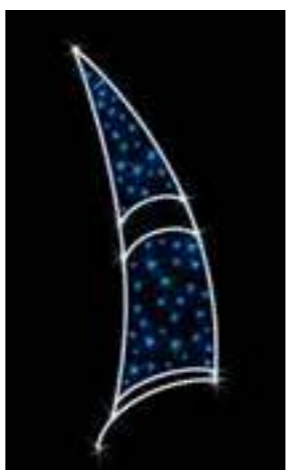

KLO35V1			
↔	1.1 м	//	м
↑↓	3 м	//	м
☒	6 кг	//	kg
⚡	37 Вт	//	W
LED			

KLO39V1			
↔	1.2 м	//	м
↑↓	3 м	//	м
☒	7 кг	//	kg
⚡	54 Вт	//	W
LED			



г. Донецк, 2011 г.



KLO43			
↔	1.6 м	//	м
↑↓	3.5 м	//	м
☒	15 кг	//	кг
⚡	108 Вт	//	W
LED			



KLO45			
↔	0.8 м	//	м
↑↓	1.6 м	//	м
☒	5 кг	//	кг
⚡	42 Вт	//	W
LED			



KLO46V1			
↔	1.1 м	//	м
↑↓	2 м	//	м
☒	7 кг	//	кг
⚡	53 Вт	//	W
LED			

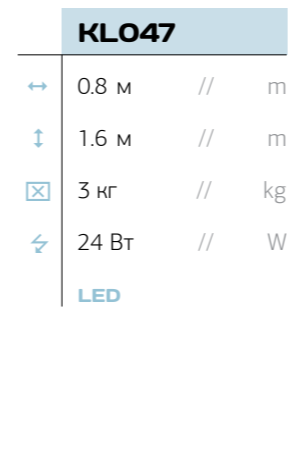

KLO47			
↔	0.8 м	//	м
↑↓	1.6 м	//	м
☒	3 кг	//	кг
⚡	24 Вт	//	W
LED			



KLO48V1			
↔	1 м	//	м
↑↓	1.6 м	//	м
☒	3 кг	//	кг
⚡	23 Вт	//	W
LED			



KLO49			
↔	1 м	//	м
↑↓	2.6 м	//	м
☒	12 кг	//	кг
⚡	88 Вт	//	W
LED			



KLO50V1			
↔	1 м	//	м
↑↓	2.5 м	//	м
☒	4 кг	//	кг
⚡	39 Вт	//	W
LED			



KLO51			
↔	1.2 м	//	м
↑↓	2.5 м	//	м
☒	6 кг	//	кг
⚡	40 Вт	//	W
LED			



KLO47V2			
↔	0.8 м	//	м
↑↓	1.6 м	//	м
☒	3 кг	//	кг
⚡	20 Вт	//	W
LED			



KLO47V2			
↔	0.8 м	//	м
↑↓	1.6 м	//	м
☒	3 кг	//	кг
⚡	20 Вт	//	W
LED			



KLO52			
↔	1.45 м	//	м
↑	2.6 м	//	м
☒	11 кг	//	kg
↖	93 Вт	//	W
LED			



KLO53V1			
↔	1 м	//	м
↑	2.5 м	//	м
☒	6 кг	//	kg
↖	40 Вт	//	W
LED			



KLO54			
↔	1.1 м	//	м
↑	2.1 м	//	м
☒	8 кг	//	kg
↖	55 Вт	//	W
LED			





KLO55			
↔	0.9 м	//	м
↓	2.6 м	//	м
☒	7 кг	//	kg
⚡	53 Вт	//	W
LED			



KLO56			
↔	0.9 м	//	м
↓	2.5 м	//	м
☒	7 кг	//	kg
⚡	56 Вт	//	W
LED			

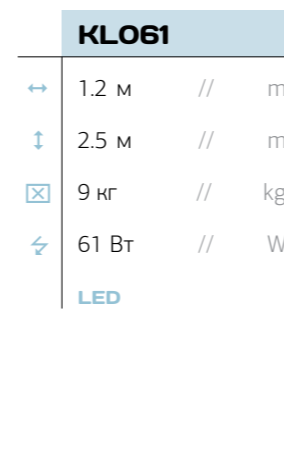

KLO61			
↔	1.2 м	//	м
↓	2.5 м	//	м
☒	9 кг	//	kg
⚡	61 Вт	//	W
LED			



KLO63V1			
↔	1 м	//	м
↓	2.5 м	//	м
☒	7 кг	//	kg
⚡	56 Вт	//	W
LED			



KLO57V1			
↔	1.7 м	//	м
↓	2.5 м	//	м
☒	8 кг	//	kg
⚡	65 Вт	//	W
LED			

KLO58V1			
↔	0.9 м	//	м
↓	2.5 м	//	м
☒	7 кг	//	kg
⚡	50 Вт	//	W
LED			

KLO59V1			
↔	0.8 м	//	м
↓	2.5 м	//	м
☒	6 кг	//	kg
⚡	43 Вт	//	W
LED			

KLO60V1			
↔	1.4 м	//	м
↓	2.5 м	//	м
☒	8 кг	//	kg
⚡	55 Вт	//	W
LED			

KLO64V1			
↔	0.9 м	//	м
↓	2.6 м	//	м
☒	4 кг	//	kg
⚡	39 Вт	//	W
LED			

KLO65V1			
↔	1.5 м	//	м
↓	2.5 м	//	м
☒	13 кг	//	kg
⚡	111 Вт	//	W
LED			

KLO66			
↔	1.3 м	//	м
↓	2.5 м	//	м
☒	4 кг	//	kg
⚡	22 Вт	//	W
LED			

KLO67V1			
↔	1.2 м	//	м
↓	2.5 м	//	м
☒	7 кг	//	kg
⚡	50 Вт	//	W
LED			



KLO68			
↔	1.5 м	//	м
↓	2.3 м	//	м
☒	13 кг	//	kg
⚡	89 Вт	//	W
LED			



KLO68V1			
↔	1.5 м	//	м
↓	2.3 м	//	м
☒	14 кг	//	kg
⚡	92 Вт	//	W
LED			



KLO75V1			
↔	1 м	//	м
↓	2.5 м	//	м
☒	7 кг	//	kg
⚡	57 Вт	//	W
LED			

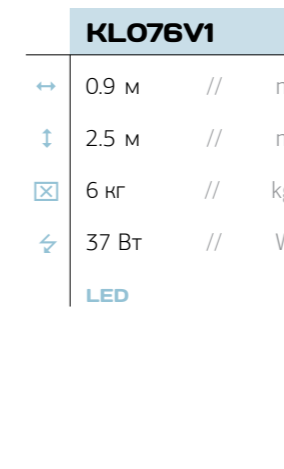

KLO76V1			
↔	0.9 м	//	м
↓	2.5 м	//	м
☒	6 кг	//	kg
⚡	37 Вт	//	W
LED			



KLO69			
↔	1.3 м	//	м
↓	2.5 м	//	м
☒	7 кг	//	kg
⚡	50 Вт	//	W
LED			



KLO70V1			
↔	1 м	//	м
↓	2.5 м	//	м
☒	9 кг	//	kg
⚡	71 Вт	//	W
LED			



KLO71V1			
↔	1 м	//	м
↓	2.5 м	//	м
☒	10 кг	//	kg
⚡	83 Вт	//	W
LED			



KLO74V1			
↔	1 м	//	м
↓	2.5 м	//	м
☒	6 кг	//	kg
⚡	51 Вт	//	W
LED			



KLO78V1			
↔	0.9 м	//	м
↓	2.5 м	//	м
☒	6 кг	//	kg
⚡	47 Вт	//	W
LED			



KLO80			
↔	1.2 м	//	м
↓	2.5 м	//	м
☒	9 кг	//	kg
⚡	61 Вт	//	W
LED			



KLO82			
↔	0.8 м	//	м
↓	2.2 м	//	м
☒	3 кг	//	kg
⚡	23 Вт	//	W
LED			



KLO82V1			
↔	0.7 м	//	м
↓	1.5 м	//	м
☒	1 кг	//	kg
⚡	12 Вт	//	W
LED			



POLE MOUNTED MOTIFS
light motifs





KLO83			
↔	1 м	//	m
↑↓	2.5 м	//	m
☒	6 кг	//	kg
⚡	47 Вт	//	W
LED			



KLO84V1			
↔	1.1 м	//	m
↑↓	2.5 м	//	m
☒	7 кг	//	kg
⚡	53 Вт	//	W
LED			

KLO89V1			
↔	1 м	//	m
↑↓	2 м	//	m
☒	6 кг	//	kg
⚡	51 Вт	//	W
LED			



KLO85V1			
↔	0.7 м	//	m
↑↓	2.5 м	//	m
☒	5 кг	//	kg
⚡	41 Вт	//	W
LED			



KLO86V1			
↔	1 м	//	m
↑↓	2.5 м	//	m
☒	6 кг	//	kg
⚡	47 Вт	//	W
LED			



KLO87V1			
↔	1.7 м	//	m
↑↓	2.5 м	//	m
☒	12 кг	//	kg
⚡	95 Вт	//	W
LED			



KLO88			
↔	0.7 м	//	m
↑↓	2.5 м	//	m
☒	6 кг	//	kg
⚡	44 Вт	//	W
LED			



KLO91			
↔	0.8 м	//	m
↑↓	2.5 м	//	m
☒	5 кг	//	kg
⚡	41 Вт	//	W
LED			



KLO92			
↔	0.8 м	//	m
↑↓	2.5 м	//	m
☒	5 кг	//	kg
⚡	41 Вт	//	W
LED			





KLO93			
↔	1.5 м	//	м
↑↓	1.6 м	//	м
☒	5 кг	//	kg
⚡	41 Вт	//	W
LED			



KLO94			
↔	0.8 м	//	м
↑↓	2.5 м	//	м
☒	6 кг	//	kg
⚡	47 Вт	//	W
LED			

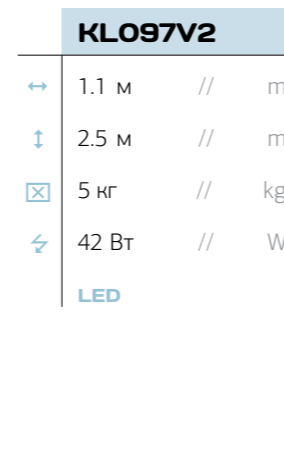

KLO97V2			
↔	1.1 м	//	м
↑↓	2.5 м	//	м
☒	5 кг	//	kg
⚡	42 Вт	//	W
LED			



KLO95V1			
↔	1.1 м	//	м
↑↓	2.5 м	//	м
☒	8 кг	//	kg
⚡	62 Вт	//	W
LED			

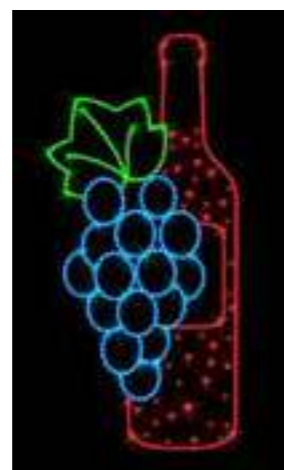

KLO96V1			
↔	1 м	//	м
↑↓	2.1 м	//	м
☒	7 кг	//	kg
⚡	54 Вт	//	W
LED			



KLO96V2			
↔	1.1 м	//	м
↑↓	2.5 м	//	м
☒	5 кг	//	kg
⚡	42 Вт	//	W
LED			



KLO97V1			
↔	1.1 м	//	м
↑↓	2.5 м	//	м
☒	7 кг	//	kg
⚡	56 Вт	//	W
LED			



KLO98			
↔	1.1 м	//	м
↑↓	2.5 м	//	м
☒	8 кг	//	kg
⚡	59 Вт	//	W
LED			



KLO98V1			
↔	1.1 м	//	м
↑↓	2.5 м	//	м
☒	8 кг	//	kg
⚡	59 Вт	//	W
LED			





KL099			
↔	2.6 м	//	м
↑	2.5 м	//	м
☒	8 кг	//	kg
⚡	66 Вт	//	W
LED			



KL100			
↔	0.8 м	//	м
↑	2.5 м	//	м
☒	6 кг	//	kg
⚡	44 Вт	//	W
LED			



KL101			
↔	1 м	//	м
↑	2.5 м	//	м
☒	6 кг	//	kg
⚡	36 Вт	//	W
LED			



KL102			
↔	0.9 м	//	м
↑	2.5 м	//	м
☒	8 кг	//	kg
⚡	63 Вт	//	W
LED			



KL103			
↔	1.1 м	//	м
↑	2.5 м	//	м
☒	8 кг	//	kg
⚡	66 Вт	//	W
LED			



KL105			
↔	1 м	//	m
↑↓	2.5 м	//	m
☒	7 кг	//	kg
⚡	57 Вт	//	W
LED			



KL106			
↔	1.2 м	//	m
↑↓	2.5 м	//	m
☒	8 кг	//	kg
⚡	66 Вт	//	W
LED			

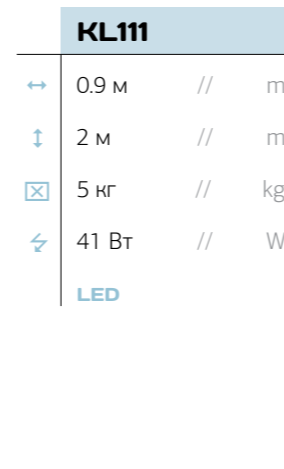

KL111			
↔	0.9 м	//	m
↑↓	2 м	//	m
☒	5 кг	//	kg
⚡	41 Вт	//	W
LED			



KL112			
↔	1.5 м	//	m
↑↓	2.2 м	//	m
☒	10 кг	//	kg
⚡	77 Вт	//	W
LED			



KL107			
↔	1.2 м	//	m
↑↓	2.5 м	//	m
☒	7 кг	//	kg
⚡	47 Вт	//	W
LED			



KL108			
↔	1.5 м	//	m
↑↓	2.5 м	//	m
☒	9 кг	//	kg
⚡	68 Вт	//	W
LED			



KL109			
↔	1.6 м	//	m
↑↓	2.5 м	//	m
☒	7 кг	//	kg
⚡	42 Вт	//	W
LED			



KL110			
↔	1.6 м	//	m
↑↓	2.1 м	//	m
☒	9 кг	//	kg
⚡	67 Вт	//	W
LED			



KL113			
↔	2.1 м	//	m
↑↓	2.1 м	//	m
☒	8 кг	//	kg
⚡	65 Вт	//	W
LED			



KL114			
↔	1.2 м	//	m
↑↓	2.5 м	//	m
☒	6 кг	//	kg
⚡	54 Вт	//	W
LED			



KL115			
↔	0.7 м	//	m
↑↓	2.5 м	//	m
☒	6 кг	//	kg
⚡	44 Вт	//	W
LED			



KL116			
↔	0.8 м	//	m
↑↓	2.5 м	//	m
☒	6 кг	//	kg
⚡	44 Вт	//	W
LED			





KL117			
↔	0.8 м	//	м
↑↓	1.5 м	//	м
☒	5 кг	//	kg
↻	27 Вт	//	W
LED			



KL118			
↔	0.8 м	//	м
↑↓	2.5 м	//	м
☒	8 кг	//	kg
↻	55 Вт	//	W
LED			



KL119			
↔	0.6 м	//	м
↑↓	1.1 м	//	м
☒	3 кг	//	kg
↻	21 Вт	//	W
LED			

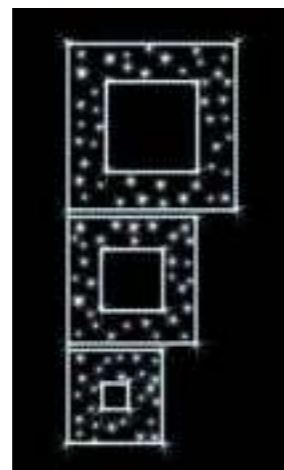

KL120			
↔	1 м	//	м
↑↓	2.5 м	//	м
☒	7 кг	//	kg
↻	56 Вт	//	W
LED			



KL121			
↔	0.7 м	//	м
↑↓	2.5 м	//	м
☒	7 кг	//	kg
↻	56 Вт	//	W
LED			



KL122			
↔	1.2 м	//	м
↑↓	2.5 м	//	м
☒	7 кг	//	kg
↻	60 Вт	//	W
LED			



KL133			
↔	0.7 м	//	м
↑↓	1.8 м	//	м
☒	6 кг	//	kg
↻	48 Вт	//	W
LED			



KL135			
↔	1.5 м	//	м
↑↓	2.5 м	//	м
☒	10 кг	//	kg
↻	90 Вт	//	W
LED			



KL139			
↔	1.6 м	//	м
↑↓	2.5 м	//	м
☒	16 кг	//	kg
↻	74 Вт	//	W
LED			



KL145			
↔	2.1 м	//	m
↑↓	0.9 м	//	m
☒	9 кг	//	kg
⚡	65 Вт	//	W
LED			



KL149			
↔	1.12 м	//	m
↑↓	2.49 м	//	m
☒	10 кг	//	kg
⚡	73 Вт	//	W
LED			

KL150			
↔	0.94 м	//	m
↑↓	2.5 м	//	m
☒	11 кг	//	kg
⚡	89 Вт	//	W
LED			



KL155			
↔	1.6 м	//	m
↑↓	4 м	//	m
☒	32 кг	//	kg
⚡	252 Вт	//	W
LED			



KL156			
↔	0.75 м	//	m
↑↓	1.4 м	//	m
☒	3 кг	//	kg
⚡	24 Вт	//	W
LED			

KL154			
↔	0.76 м	//	m
↑↓	2 м	//	m
☒	12 кг	//	kg
⚡	92 Вт	//	W
LED			



KL157			
↔	1.1 м	//	m
↑↓	2.5 м	//	m
☒	5 кг	//	kg
⚡	45 Вт	//	W
LED			



KL158			
↔	1.45 м	//	m
↑↓	2.1 м	//	m
☒	7 кг	//	kg
⚡	46 Вт	//	W
LED			

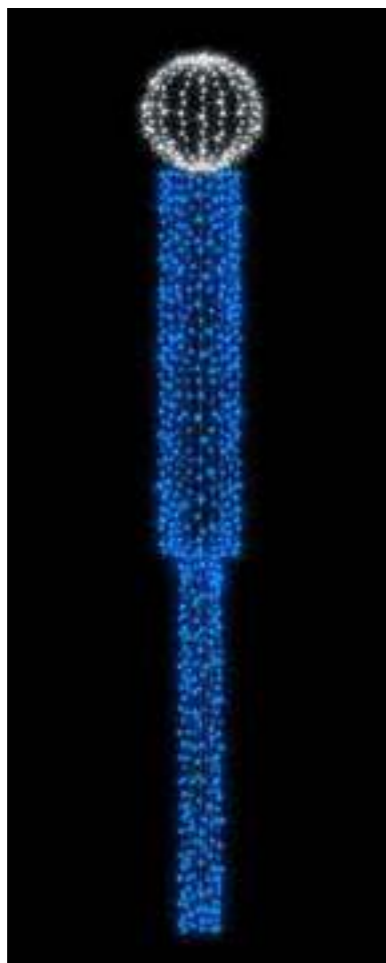

KL124			
↑	10 м колонна	//	м
∅	1 / 0.5 м колонна	//	м
∅	1.5 м шар	//	м
☒	49 кг	//	kg
⚡	180 Вт	//	W
LED			

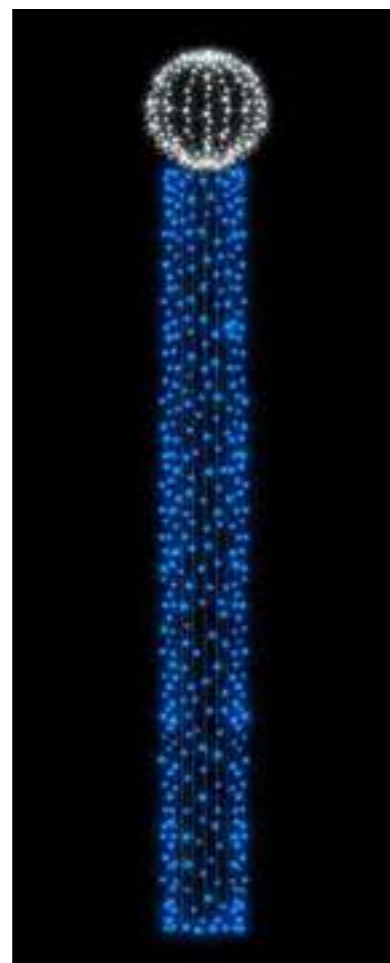

KL124V1			
↑	10 м колонна	//	м
∅	1 м колонна	//	м
∅	1.5 м шар	//	м
☒	59 кг	//	kg
⚡	220 Вт	//	W
LED			

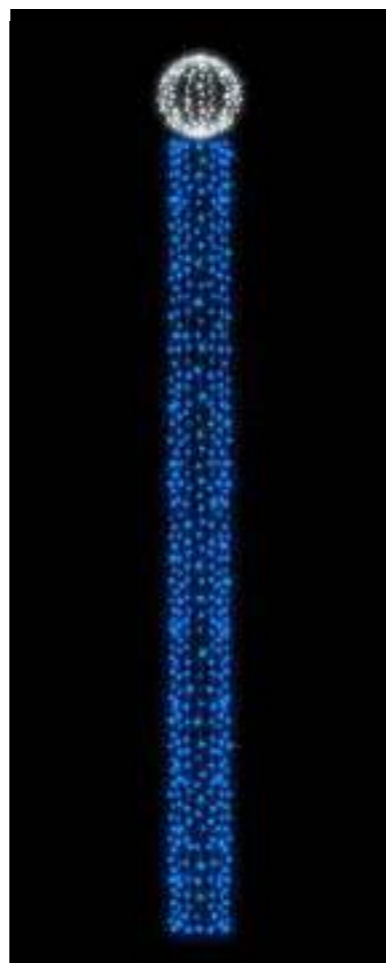

KL124V2			
↑	10 м колонна	//	м
∅	0.7 м колонна	//	м
∅	1 м шар	//	м
☒	39 кг	//	kg
⚡	145 Вт	//	W
LED			



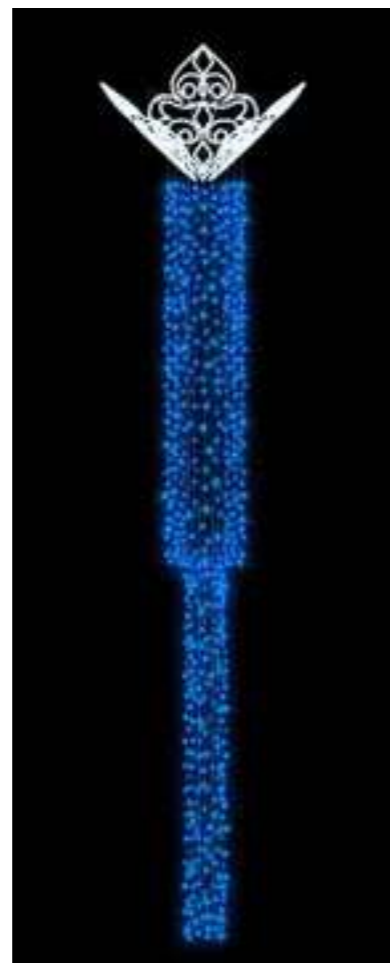

KL137			
↑	10 м колонна	//	m
∅	1/0.5 м колонна	//	m
↑	1.6 м корона	//	m
☒	51 кг	//	kg
⚡	265 Вт	//	W
LED			

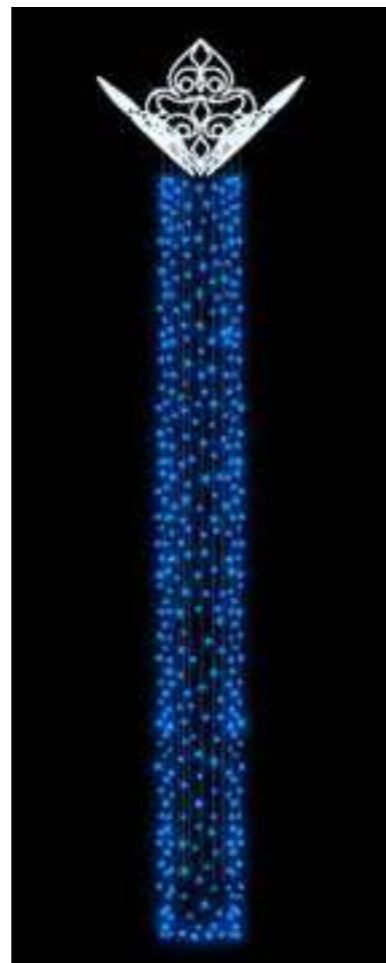

KL137V1			
↑	10 м колонна	//	m
∅	1 м колонна	//	m
↑	1.6 м корона	//	m
☒	61 кг	//	kg
⚡	305 Вт	//	W
LED			



KL124V3			
↑	5 м колонна	//	m
∅	0.7 м колонна	//	m
∅	1 м шар	//	m
☒	23 кг	//	kg
⚡	85 Вт	//	W
LED			



KL124V4			
↑	3 м колонна	//	m
∅	0.5 м колонна	//	m
∅	0.7 м шар	//	m
☒	9 кг	//	kg
⚡	35 Вт	//	W
LED			



KL124V5			
↑	6.7 м колонна	//	m
∅	1.3/0.8 м колонна	//	m
∅	1.5 м корона	//	m
☒	52 кг	//	kg
⚡	227 Вт	//	W
LED			



KL137V2			
↑	5 м колонна	//	m
∅	1 м колонна	//	m
∅	1.6 м корона	//	m
☒	38 кг	//	kg
⚡	220 Вт	//	W
LED			

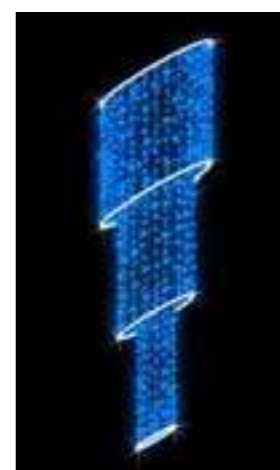

KL138			
↔	0.9/0.3 м	//	m
↑	2.8 м	//	m
☒	9 кг	//	kg
⚡	47 Вт	//	W
LED			





ГОРЬКА ПОДОМ!

ПАННО И НАДПИСИ

световые конструкции

PANELS AND FONTS

light motifs

Панно и надписи предназначены для оформления улиц, площадей, фасадов зданий и других территорий. Стандартные изделия отображают информацию для украшения любого праздника. Эксклюзивные панно могут быть разработаны по индивидуальному заказу в единственном экземпляре. Наши возможности позволяют изготавливать световые картины на любой вкус и бюджет.

Panels and lettering are designed for decorating streets, squares and circuses, building sides and other areas. Standard products reflect information for decorating any celebration. Exclusive panels can be customized and manufactured one-of-a-kind. We are capable of manufacturing any type of luminous images based on any budget.

SPO03

↔	10 м	//	м
↑	1.5 м	//	м
☒	35 кг	//	kg
⚡	300 Вт	//	W

LED



LED



алюминиевая
конструкция

Световые панно предусматривают подвесную систему креплений. Также возможен крепеж данных конструкций стационарно на фасад здания. Материалы для монтажа - дюбеля, кронштейны, троса не включены в комплект поставки световых панно. Подключающий кабель ELSCO7 поставляется в комплекте.

PANELS AND FONTS
light motifs





SPO23

↔	6 м	//	m
↑	2 м	//	m
☒	23 кг	//	kg
⚡	170 Вт	//	W

LED



SPO24

↔	7 м	//	m
↑	1.35 м	//	m
☒	22 кг	//	kg
⚡	150 Вт	//	W

LED



SPO27

по запросу // on request

LED



SPO27V1

по запросу // on request

LED



ФОНТАНЫ

световые конструкции

FOUNTAINS

lighting design

EF004

по запросу // on request

LED

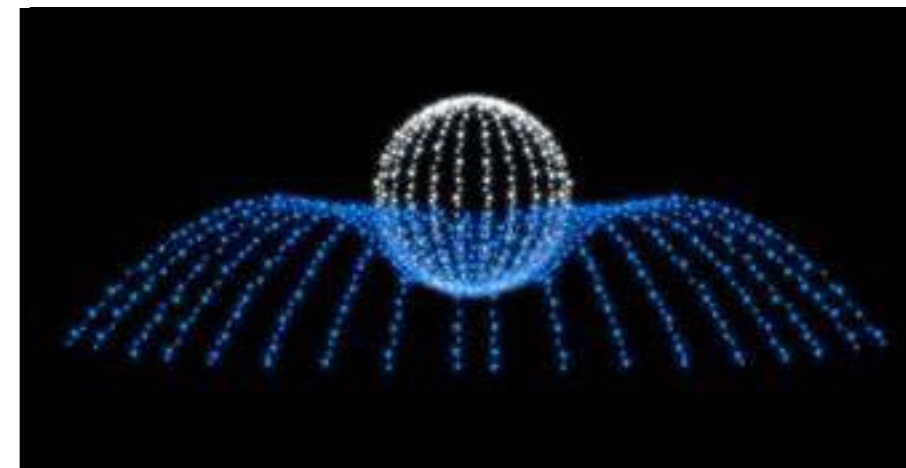

Фонтаны предназначены для создания незабываемой праздничной атмосферы. В зимний период времени, они заменяют существующий фонтан яркой конструкцией, разработанной в нашей студии дизайна. В процессе изготовления участвуют низковольтные материалы: световой шнур LED Rope Lumiere 24V и гирлянды LED String Light 24V, в случае если фонтан может находиться в непосредственной близости к людям.

Fountains are designed for unforgettable festive atmosphere. In winter they can replace real fountains with bright arrangement developed by our design studio. For publicly accessible zones manufacture process includes low-voltage materials: 24V rope light (LED Rope Lumiere) and 24V LED String Light.

LED

230/24V

материалы
на 24V или 230V

AI

комбинированная
конструкция –
сталь и алюминий

▶

возможна
анимация

Фонтаны устанавливаются стационарно, крепления оговариваются индивидуально. Подключающий кабель ELSCO7 поставляется в комплекте.



FOUNTAINS
light motifs



EFO08

по запросу // on request

LED



EFO14

по запросу // on request

LED





EFO20

по запросу // on request

LED



EFO11

по запросу // on request

LED

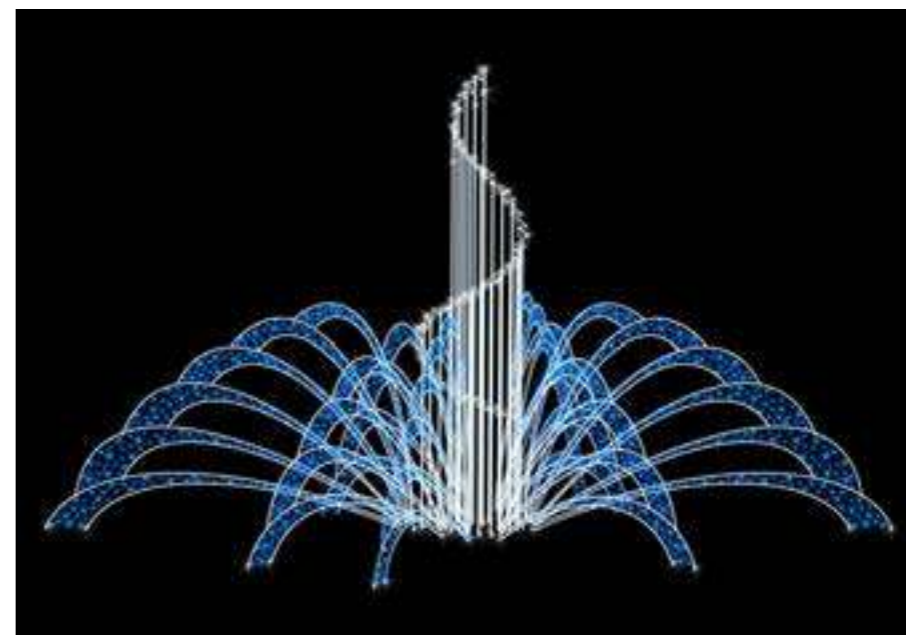



EFO15

по запросу // on request

LED

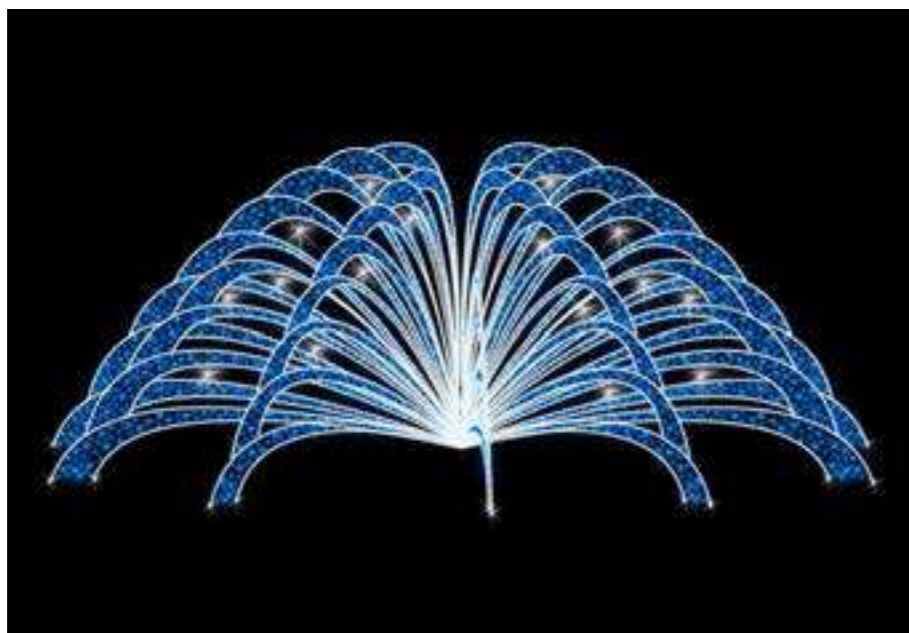

EFO16

по запросу // on request

LED





EFO13V1

по запросу // on request

LED



EFO09

по запросу // on request

LED

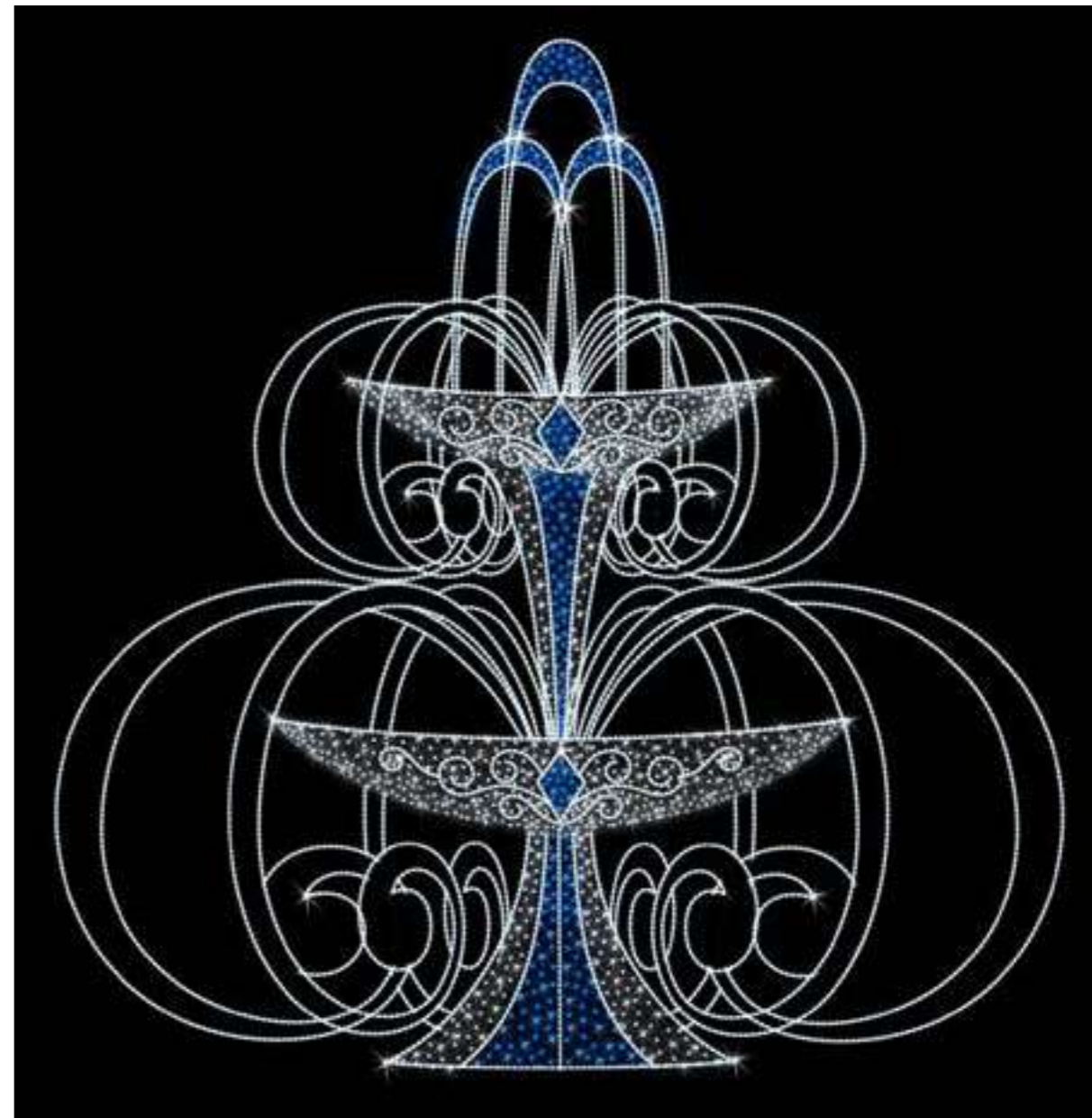

EFO10

по запросу // on request

LED

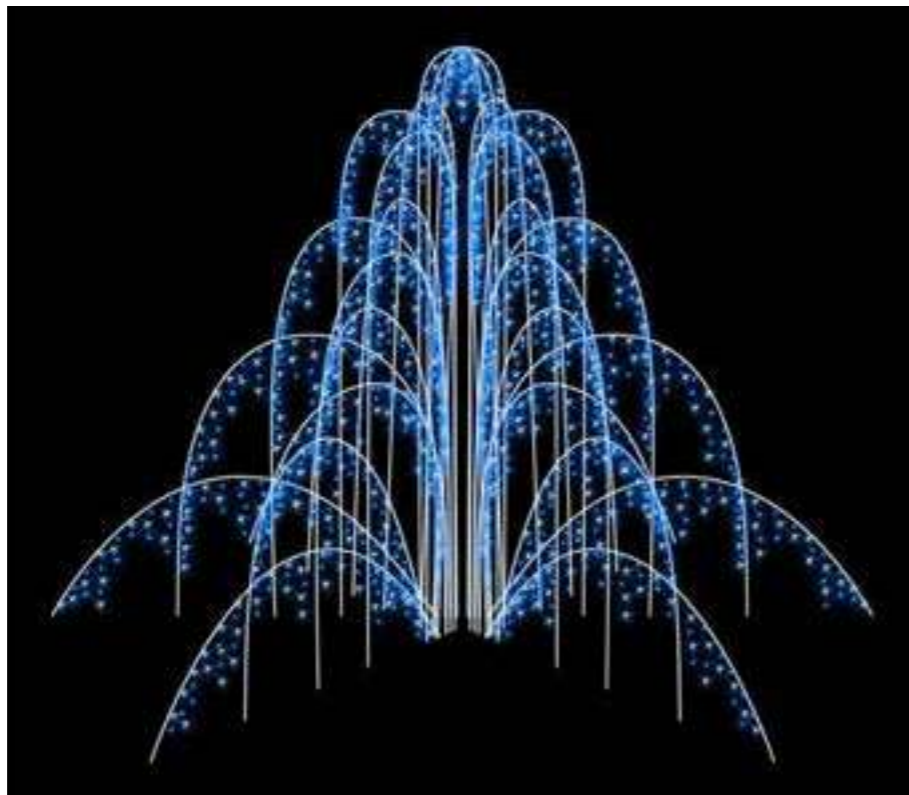

EFO05
по запросу // on request
LED



EFO12
по запросу // on request
LED



EFO24
по запросу // on request
LED

EFO23
по запросу // on request
LED

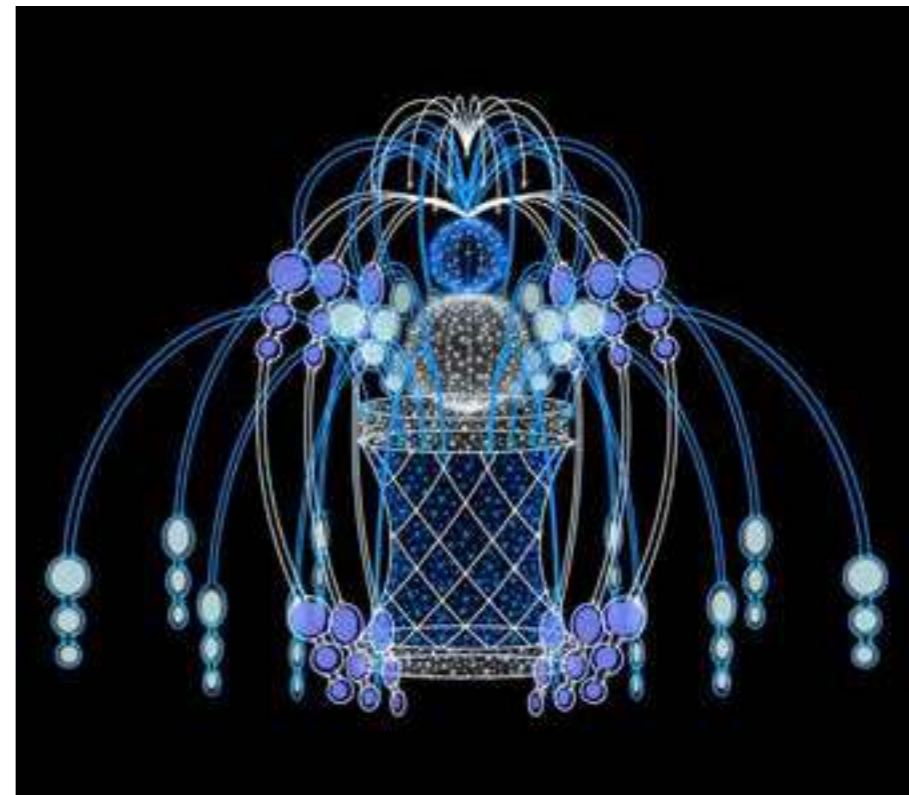

г. Ильичевск, 2010 г.

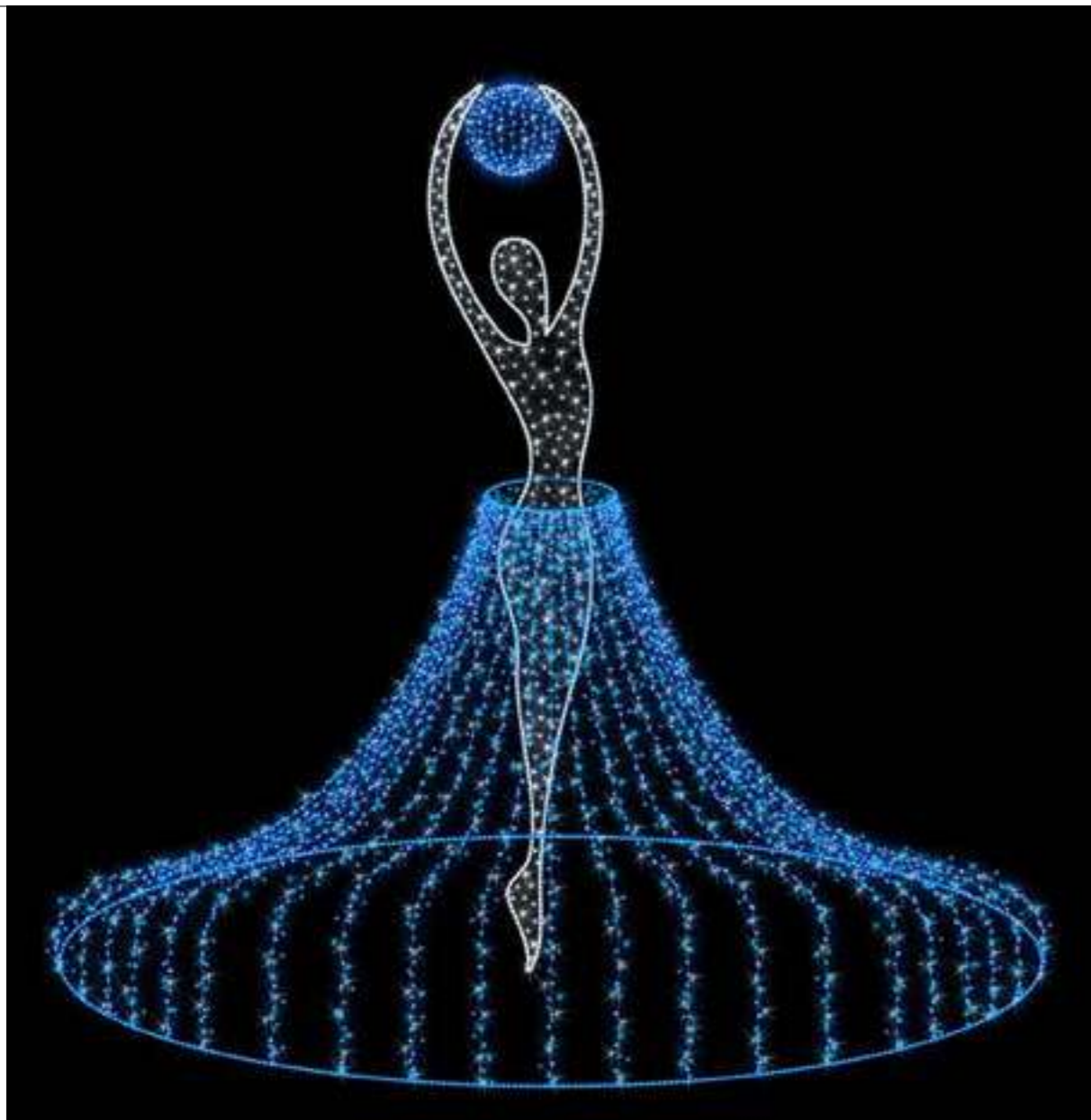

EFO17

по запросу // on request

LED

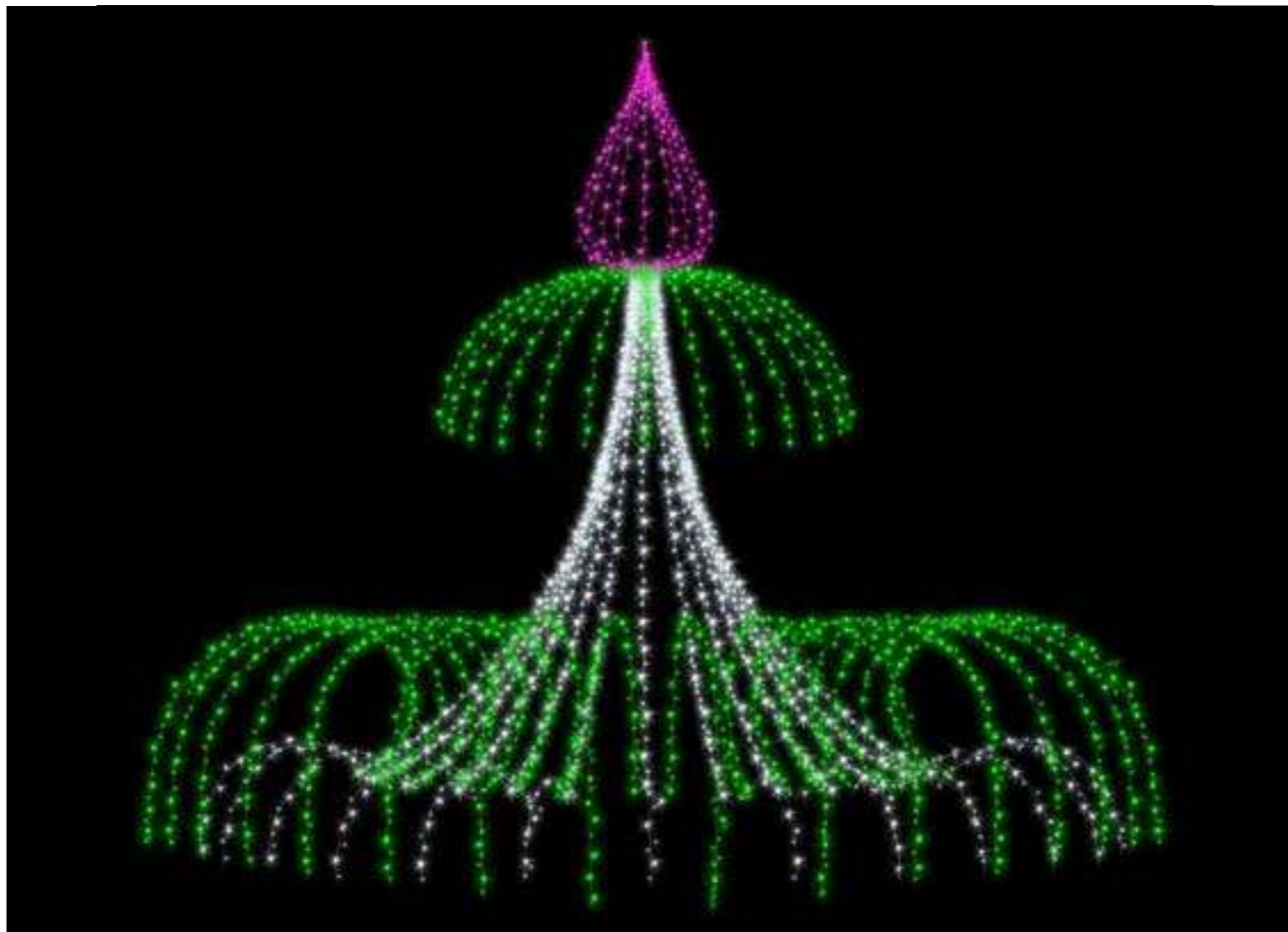

EFO19

по запросу // on request

LED

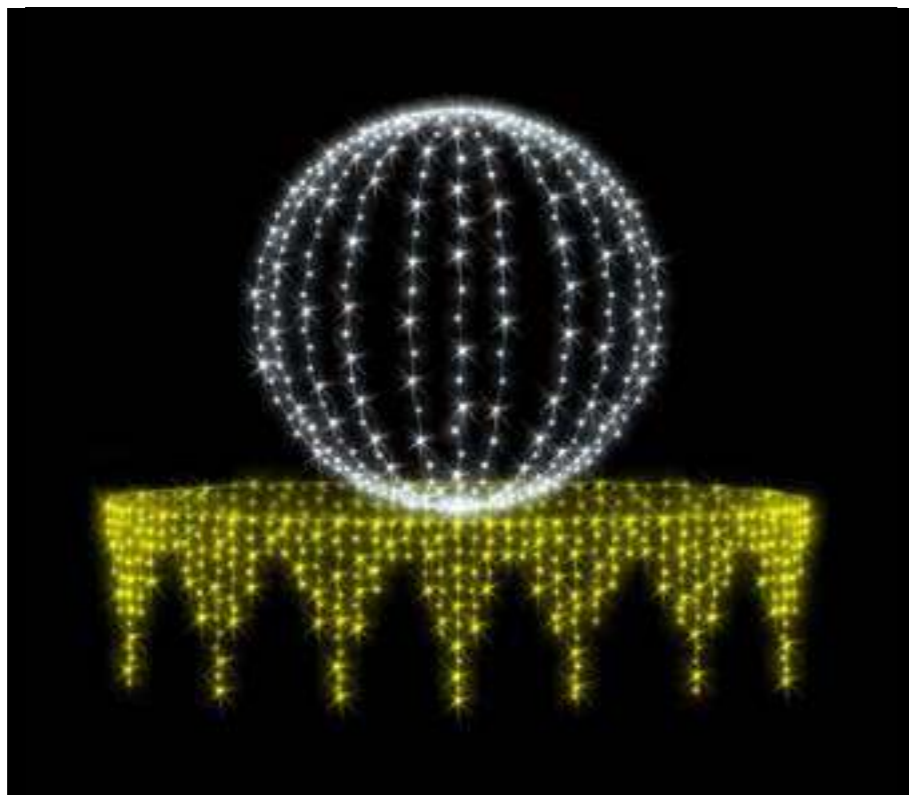

EFO07

по запросу // on request

LED

EFO22

по запросу // on request

LED

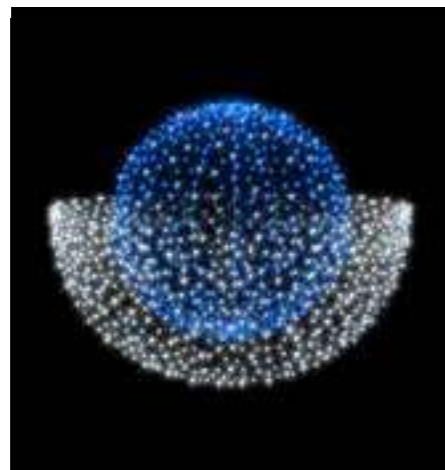

EFO25

по запросу // on request

LED



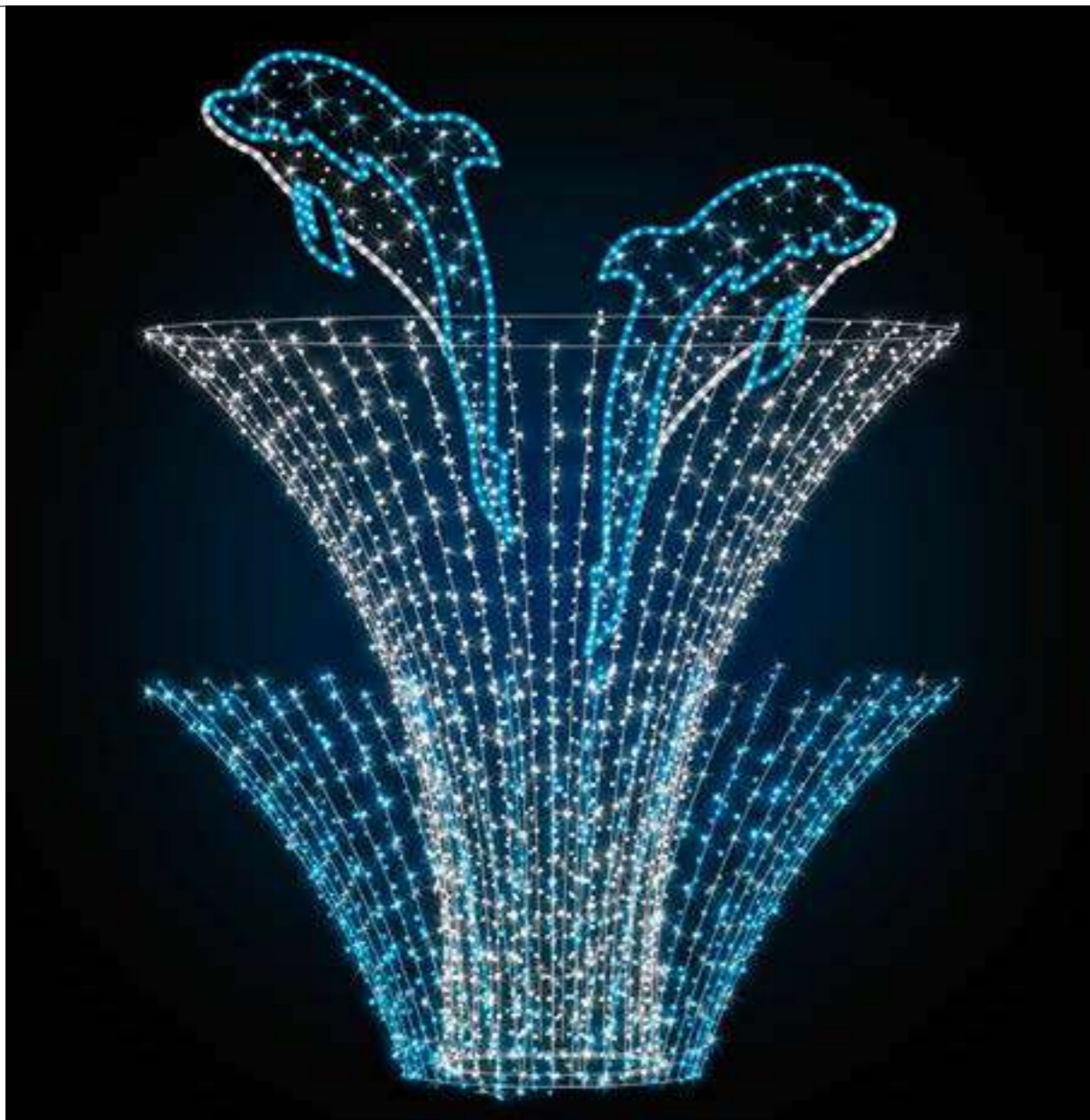

EFO27

по запросу // on request

LED

EFO28

по запросу // on request

LED

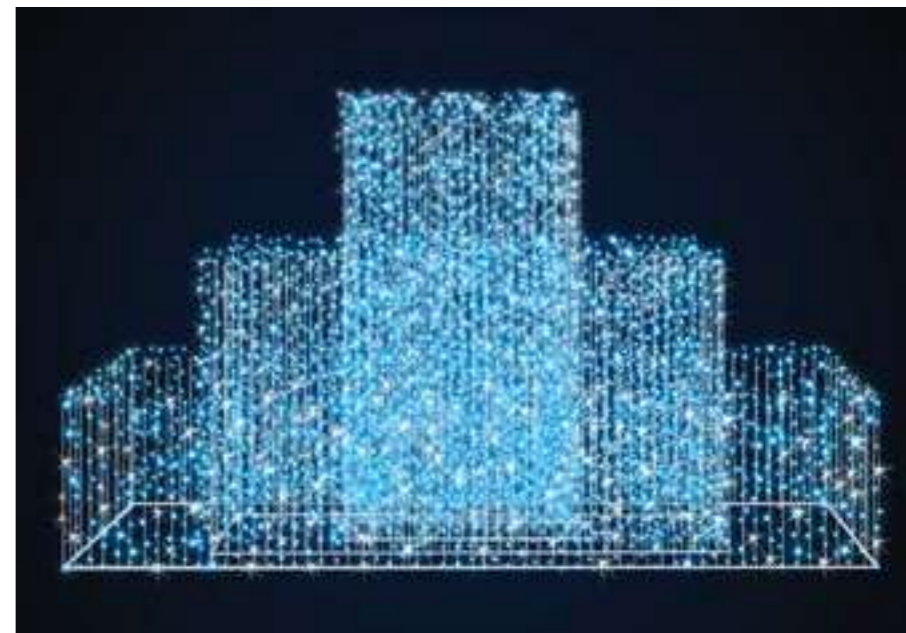

EFO29

по запросу // on request

LED



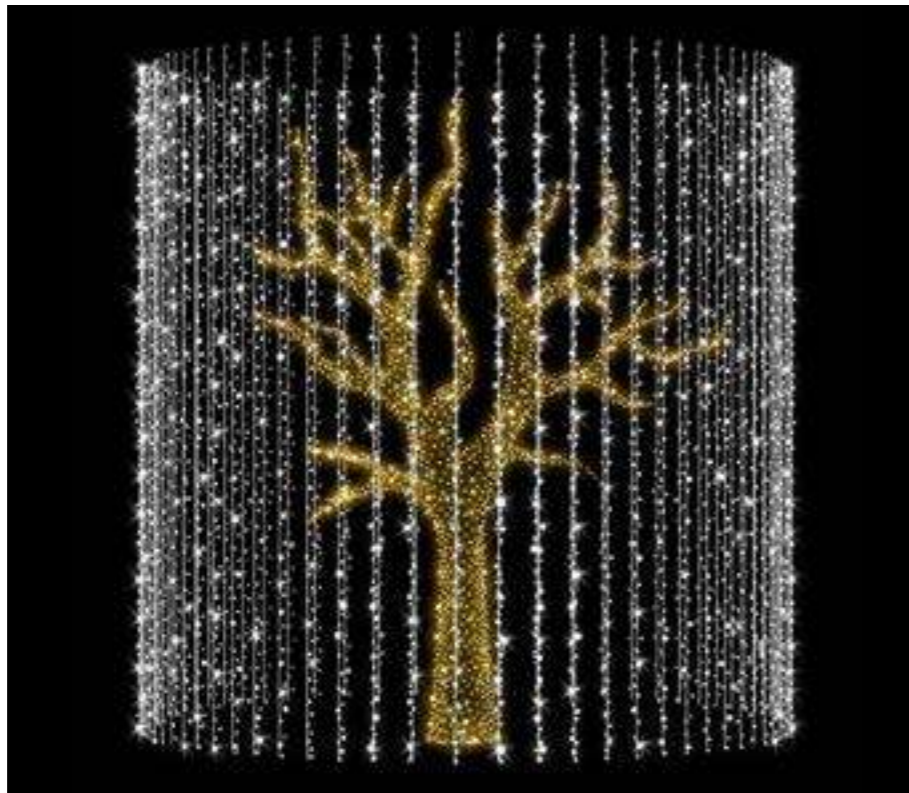

EF030
по запросу // on request
LED



EF031
по запросу // on request
LED

EF032
по запросу // on request
LED



EF034
по запросу // on request
LED



EF035
по запросу // on request
LED



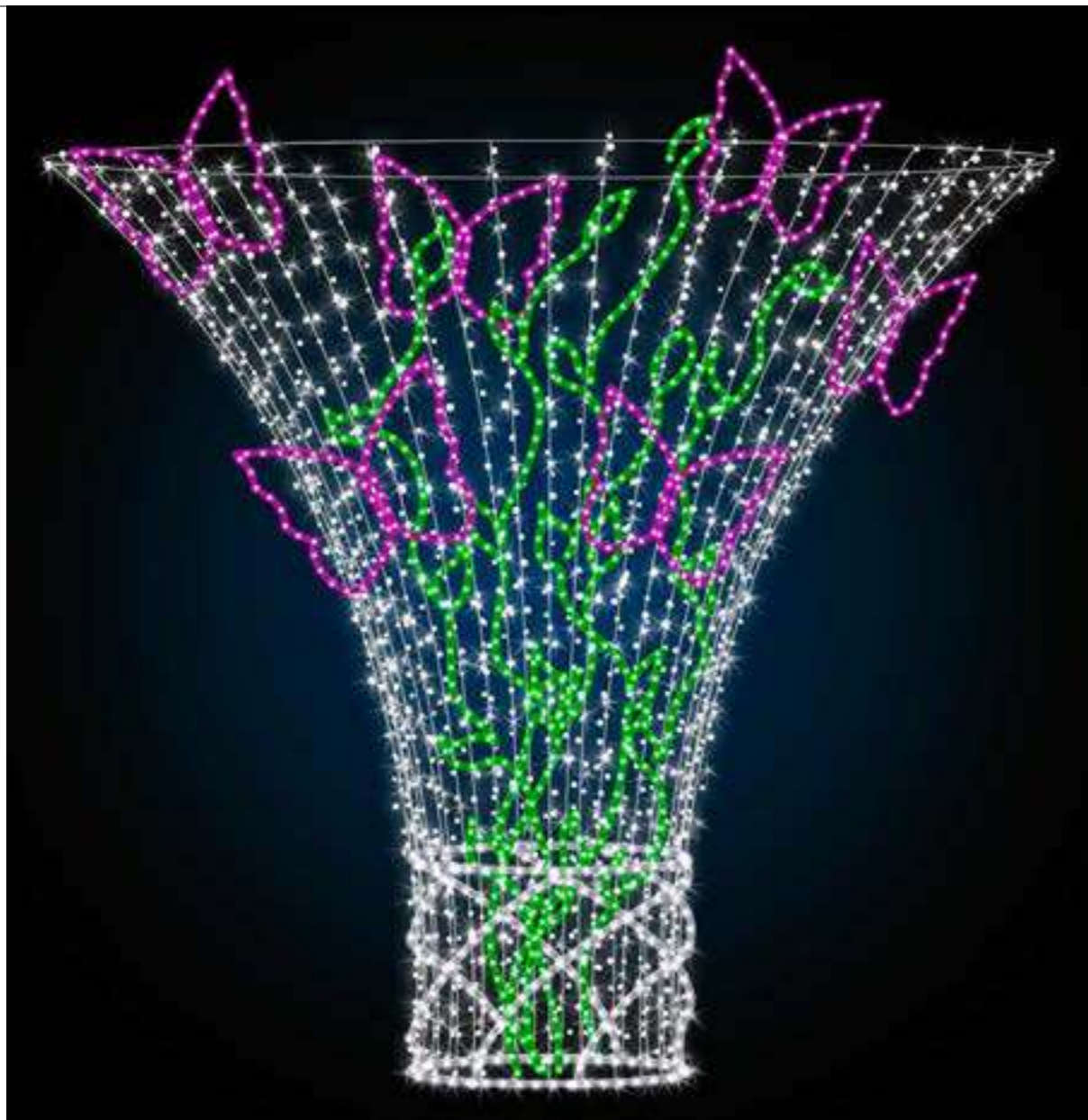

EF036

по запросу // on request

LED



EF037

по запросу // on request

LED

СНЕЖИНКИ

универсальные мотивы

SNOWFLAKES

universal motifs

Универсальные мотивы представляют собой готовые каркасные конструкции в виде разнообразных световых фигур, изготовленных с применением светодиода одного шнура LED Rope Lumiere, LED гирлянд и других материалов. Данные световые конструкции легко монтируются, зачастую размещаются в комплексе с другими универсальными мотивами, создавая законченную композицию. Универсальные мотивы охватывают широкую область применения. Снежинки и звезды это новогодние универсальные мотивы, которые имеют широкий выбор вариантов использования. Линия этих мотивов может быть адаптирована к любому виду инсталляции, независимо от размещения: поперек улицы, на опоре, на фасаде здания, на дереве или ёлке. Элементы – это коллекция универсальных мотивов различной конфигурации и тематики, разработанные специально для декоративного светового оформления.

Generic motifs involve prefabricated frame constructions in the shape of various figures manufactured from LED Rope Lumiere, LED garlands and other materials. Such luminous constructions can be easily assembled and are often combined with other generic motifs creating complete design. Such motifs can be widely used. Snowflakes and stars are new-year generic motifs with wide variety of use. The line of these motifs can be adapted to any type of installation regardless of setting: across the street, on a pole, on building sides, to decorate trees and Christmas trees. Our elements represent the collection of generic motifs of different configuration and themes, designed specifically for decorative illumination.

Схема подключения элементов и гирлянд

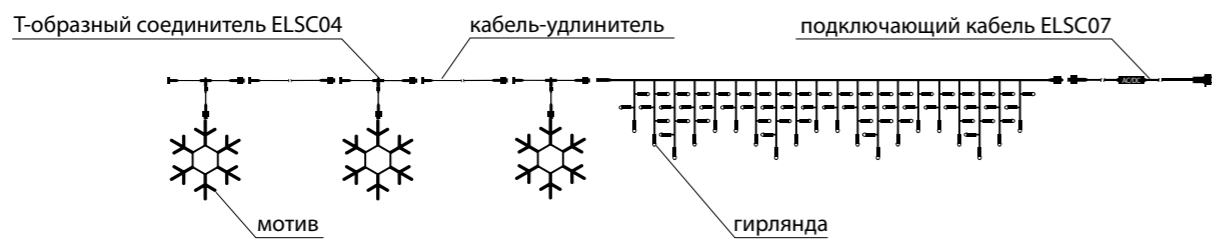

Световые мотивы предусматривают подвесную систему креплений. Также возможен крепеж данных конструкций стационарно на фасад здания. Материалы для монтажа - дюбеля, кронштейны, троса не включены в комплект поставки. Подключающий кабель ELSC07 также поставляется отдельно, так как предусмотрена система универсальных соединений Smart Connect, которая рассчитывается индивидуально под каждый проект.



SLO01			
↔	0.88 м	//	м
↓	0.88 м	//	м
☒	2.4 кг	//	kg
⚡	24 Вт	//	W
LED			



SLO01V1			
↔	0.62 м	//	м
↓	0.62 м	//	м
☒	1.5 кг	//	kg
⚡	15 Вт	//	W
LED			



SLO01V2			
↔	0.46 м	//	м
↓	0.46 м	//	м
☒	0.9 кг	//	kg
⚡	9 Вт	//	W
LED			



SLO02			
↔	1 м	//	м
↓	0.85 м	//	м
☒	2.7 кг	//	kg
⚡	27 Вт	//	W
LED			



SLO03			
↔	1.1 м	//	м
↓	1.1 м	//	м
☒	3.3 кг	//	kg
⚡	33 Вт	//	W
LED			



SLO05			
↔	2 м	//	м
↓	2 м	//	м
☒	12 кг	//	kg
⚡	120 Вт	//	W
LED			



SLO06			
↔	3.5 м	//	м
↓	3.5 м	//	м
☒	23 кг	//	kg
⚡	231 Вт	//	W
LED			



SLO07V1			
↔	1.1 м	//	м
↓	1 м	//	м
☒	3.9 кг	//	kg
⚡	39 Вт	//	W
LED			

SNOWFLAKES
universal motifs

LED

AI

алюминиевая конструкция



SLO09V1

↔	1.1 м	//	м
↓	1 м	//	м
☒	4.2 кг	//	kg
⚡	42 Вт	//	W

LED



SLO10

↔	1.3 м	//	м
↓	1.1 м	//	м
☒	6 кг	//	kg
⚡	60 Вт	//	W

LED



SLO13V1

↔	1 м	//	м
↓	0.9 м	//	м
☒	4.2 кг	//	kg
⚡	42 Вт	//	W

LED



SLO14

↔	0.9 м	//	м
↓	0.9 м	//	м
☒	3.6 кг	//	kg
⚡	36 Вт	//	W

LED



SLO17V1

↔	1 м	//	м
↓	0.9 м	//	м
☒	4.2 кг	//	kg
⚡	42 Вт	//	W

LED



SLO18V1

↔	1 м	//	м
↓	1 м	//	м
☒	3 кг	//	kg
⚡	30 Вт	//	W

LED



SLO19V1

↔	1 м	//	м
↓	0.9 м	//	м
☒	3.9 кг	//	kg
⚡	39 Вт	//	W

LED



SLO20

↔	1 м	//	м
↓	1 м	//	м
☒	3.3 кг	//	kg
⚡	33 Вт	//	W

LED



SLO15V1

↔	1 м	//	м
↓	1.2 м	//	м
☒	5.1 кг	//	kg
⚡	51 Вт	//	W

LED



SLO16V1

↔	1 м	//	м
↓	1 м	//	м
☒	4.8 кг	//	kg
⚡	48 Вт	//	W

LED





SLO23

↔	1.1 м	//	м
↓	1 м	//	м
☒	3.9 кг	//	kg
⚡	39 Вт	//	W

LED



SLO29

↔	1 м	//	м
↓	0.9 м	//	м
☒	3.6 кг	//	kg
⚡	36 Вт	//	W

LED



SLO30

↔	1.1 м	//	м
↓	1.1 м	//	м
☒	4.2 кг	//	kg
⚡	42 Вт	//	W

LED



SLO33

по запросу // on request

LED



SLO34

↔	0.34 м	//	м
↓	0.37 м	//	м
☒	0.6 кг	//	kg
⚡	6 Вт	//	W

LED



SLO36

по запросу // on request

LED



SLO38

по запросу // on request

LED



SLO39V1

↔	0.55 м	//	м
↓	0.63 м	//	м
☒	по запросу // on request		
⚡	по запросу // on request		

LED



SLO40V1

↔	0.45 м	//	м
↓	0.51 м	//	м
☒	по запросу // on request		
⚡	по запросу // on request		

LED



SLO40V2

↔	0.75 м	//	м
↓	0.86 м	//	м
☒	по запросу // on request		
⚡	по запросу // on request		

LED



SLO41V1

↔	0.78 м	//	м
↓	0.89 м	//	м
☒	по запросу // on request		
⚡	по запросу // on request		

LED



SLO42V2

↔	0.78 м	//	м
↓	0.89 м	//	м
☒	по запросу // on request		
⚡	по запросу // on request		

LED



SLO43V1

↔	0.81 м	//	м
↓	0.93 м	//	м
☒	по запросу // on request		
⚡	по запросу // on request		

LED

**SLO44**

↔ 0.89 м // м

↓ 1.03 м // м

☒ по запросу // on request

⚡ по запросу // on request

LED

**SLO45**

↔ 1.7 м // м

↓ 1.7 м // м

☒ по запросу // on request

⚡ по запросу // on request

LED

**SLO46**

↔ 0.96 м // м

↓ 1.1 м // м

☒ по запросу // on request

⚡ по запросу // on request

LED

**SLO47**

↔ 1.05 м // м

↓ 1.2 м // м

☒ по запросу // on request

⚡ по запросу // on request

LED

**SLO48**

↔ 1.65 м // м

↓ 1.65 м // м

☒ по запросу // on request

⚡ по запросу // on request

LED

**SLO49**

↔ 0.76 м // м

↓ 0.87 м // м

☒ по запросу // on request

⚡ по запросу // on request

LED

**SLO50**

↔ 0.86 м // м

↓ 0.95 м // м

☒ по запросу // on request

⚡ по запросу // on request

LED

**SLO51**

↔ 0.86 м // м

↓ 0.97 м // м

☒ по запросу // on request

⚡ по запросу // on request

LED



ЗВЕЗДЫ

универсальные мотивы

STARS

universal motifs



ZL001V1

↔	0.8 м	//	м
↓	0.8 м	//	м
☒	1.4 кг	//	кг
↵	12 Вт	//	W

LED



ZL002

↔	0.8 м	//	м
↓	1 м	//	м
☒	1.4 кг	//	кг
↵	12 Вт	//	W

LED



ZL003

↔	0.6 м	//	м
↓	0.6 м	//	м
☒	1.4 кг	//	кг
↵	12 Вт	//	W

LED



ZL038

↔	0.29 м	//	м
↓	0.27 м	//	м
☒	0.4 кг	//	кг
↵	3 Вт	//	W

LED



ZL005V1

↔	0.9 м	//	м
↓	0.9 м	//	м
☒	1.8 кг	//	кг
↵	15 Вт	//	W

LED



ZL006

↔	0.55 м	//	м
↓	0.9 м	//	м
☒	1.4 кг	//	кг
↵	12 Вт	//	W

LED



ZL007

↔	1.1 м	//	м
↓	1.1 м	//	м
☒	1.8 кг	//	кг
↵	15 Вт	//	W

LED



ZL008

↔	1.1 м	//	м
↓	1.1 м	//	м
☒	3.2 кг	//	кг
↵	27 Вт	//	W

LED



ZLO08V1			
↔	1.1 м	//	м
↓	1.1 м	//	м
☒	1.8 кг	//	kg
⚡	15 Вт	//	W
LED			



ZLO09 *			
↔	0.6 м	//	м
↓	0.85 м	//	м
☒	1.4 кг	//	kg
⚡	12 Вт	//	W
LED			



ZLO10			
↔	0.55 м	//	м
↓	0.55 м	//	м
☒	0.7 кг	//	kg
⚡	6 Вт	//	W
LED			



ZLO16V1			
↔	1.1 м	//	м
↓	1.2 м	//	м
☒	2.1 кг	//	kg
⚡	18 Вт	//	W
LED			

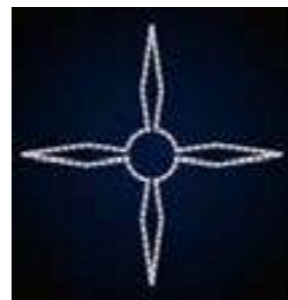

ZLO25			
↔	1.1 м	//	м
↓	1.1 м	//	м
☒	1.4 кг	//	kg
⚡	12 Вт	//	W
LED			



ZLO26			
по запросу // on request			
LED			



ZLO27			
↔	1.1 м	//	м
↓	1.1 м	//	м
☒	2.8 кг	//	kg
⚡	24 Вт	//	W
LED			



ZLO28			
↔	1.1 м	//	м
↓	1.1 м	//	м
☒	2.8 кг	//	kg
⚡	24 Вт	//	W
LED			



ZLO19V1			
по запросу // on request			
LED			



ZLO21			
↔	0.9 м	//	м
↓	1.3 м	//	м
☒	1.8 кг	//	kg
⚡	15 Вт	//	W
LED			



ZLO23V1			
по запросу // on request			
LED			



ZLO24			
↔	1.1 м	//	м
↓	1.1 м	//	м
☒	2.1 кг	//	kg
⚡	18 Вт	//	W
LED			



ZLO29			
по запросу // on request			
LED			



ZLO30			
по запросу // on request			
LED			



* Звезда ZL 009 также доступна в другом размере:



ZLO09V1			
↔	0.3 м	//	м
↓	0.4 м	//	м
☒	0.7 кг	//	kg
⚡	6 Вт	//	W
LED			

↙
г. Южный, ОПЗ, 2005 г.



ZLO33

↔	0.2 м	//	m
↓	0.45 м	//	m
☒	0.4 кг	//	kg
⚡	3 Вт	//	W

LED



ZLO34

↔	0.36 м	//	m
↓	0.75 м	//	m
☒	1.4 кг	//	kg
⚡	12 Вт	//	W

LED



ZLO35

↔	0.9 м	//	m
↓	0.9 м	//	m
☒	2.1 кг	//	kg
⚡	18 Вт	//	W

LED



ZLO36

↔	1.6 м	//	m
↓	1.8 м	//	m
☒	2.5 кг	//	kg
⚡	21 Вт	//	W

LED



ZLO37

↔	0.69 м	//	m
↓	0.65 м	//	m
☒	1.4 кг	//	kg
⚡	12 Вт	//	W

LED



ZLO39

↔	0.98 м	//	m
↓	0.94 м	//	m
☒	3.2 кг	//	kg
⚡	27 Вт	//	W

LED



ZLO40

↔	0.65 м	//	m
↓	0.6 м	//	m
☒	1.1 кг	//	kg
⚡	9 Вт	//	W

LED



ZLO41

↔	1.1 м	//	m
↓	1.1 м	//	m
☒	2.8 кг	//	kg
⚡	24 Вт	//	W

LED



ЭЛЕМЕНТЫ

универсальные мотивы

ELEMENTS

universal motifs



OLO01V1

↔	2.2 м	//	м
↓	1.2 м	//	м
☒	4 кг	//	kg
↻	36 Вт	//	W
	LED		

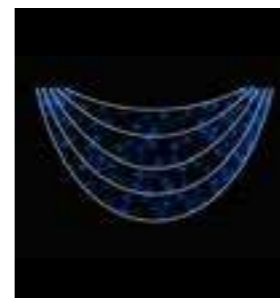

OLO01V2

↔	2 м	//	м
↓	1.35 м	//	м
☒	8 кг	//	kg
↻	52 Вт	//	W
	LED		

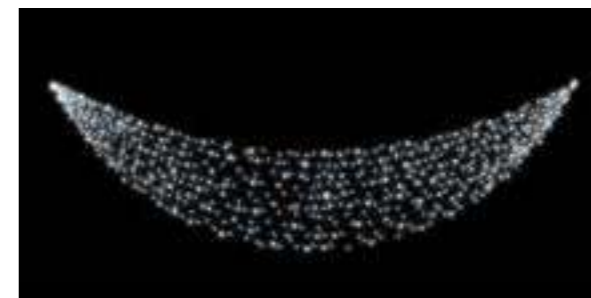

OLO09

↔	3 м	//	м
↓	1 м	//	м
☒	5 кг	//	kg
↻	20 Вт	//	W
	LED		



OLO07

↔	1 м	//	м
↓	1 м	//	м
☒	9 кг	//	kg
↻	75 Вт	//	W
	LED		



OLO22

↔	2.5 м	//	м
↓	1 м	//	м
☒	4 кг	//	kg
↻	15 Вт	//	W
	LED		



OLO80

↔	3.3 м	//	м
↓	0.95 м	//	м
☒	11 кг	//	kg
↻	83 Вт	//	W
	LED		



OLO87

	по запросу // on request		
	LED		

ELEMENTS universal motifs

**OLO35**

↔	1.4 м	//	м
↓	1.5 м	//	м
☒	6 кг	//	kg
⚡	37 Вт	//	W

LED

**OLO36**

по запросу // on request

LED

**OLO37**

по запросу // on request

LED

**OLO38**

по запросу // on request

LED

**OLO39**

по запросу // on request

LED

**OLO39V1**

по запросу // on request

LED

**OLO40**

↔	0.5 м	//	м
↓	0.5 м	//	м
☒	1 кг	//	kg
⚡	6 Вт	//	W

LED

**OLO40V1**

↔	1.7 м	//	м
↓	2.2 м	//	м
☒	6 кг	//	kg
⚡	43 Вт	//	W

LED

**OLO60**

по запросу // on request

LED

**OLO89**

↔	0.9 м	//	м
↓	1 м	//	м
☒	2 кг	//	kg
⚡	15 Вт	//	W

LED

**OLO89V1**

↔	1.8 м	//	м
↓	2 м	//	м
☒	6 кг	//	kg
⚡	40 Вт	//	W

LED

**OLO89V2**

↔	2.7 м	//	м
↓	3 м	//	м
☒	11 кг	//	kg
⚡	68 Вт	//	W

LED

**OLO41**

↔	1.7 м	//	м
↓	1 м	//	м
☒	7 кг	//	kg
⚡	53 Вт	//	W

LED

**OLO42**

↔	1.1 м	//	м
↓	1.7 м	//	м
☒	по запросу // on request		
⚡	по запросу // on request		

LED

**OLO43**

↔	0.7 м	//	м
↓	0.7 м	//	м
☒	3 кг	//	kg
⚡	27 Вт	//	W

LED

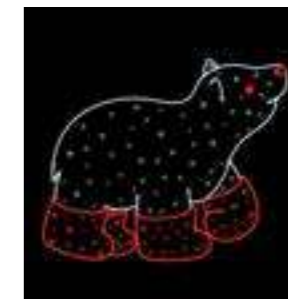
**OLO44**

↔	0.9 м	//	м
↓	0.7 м	//	м
☒	по запросу // on request		
⚡	по запросу // on request		

LED

**OLO45**

↔	4 м	//	м
↓	3 м	//	м
☒	23 кг	//	kg
⚡	148 Вт	//	W

LED

**OLO46**

↔	1.3 м	//	м
↓	1.7 м	//	м
☒	6 кг	//	kg
⚡	48 Вт	//	W

LED

**OLO48**

↔	0.5 м	//	м
↓	0.8 м	//	м
☒	1 кг	//	kg
⚡	9 Вт	//	W

LED

**OLO50**

по запросу // on request

LED

**OLO51**

↔	1 м	//	м
↓	1.6 м	//	м
☒	7 кг	//	kg
⚡	53 Вт	//	W

LED

**OLO53**

↔	1.7 м	//	м
↓	2 м	//	м
☒	9 кг	//	kg
⚡	68 Вт	//	W

LED

**OLO58**

по запросу // on request

LED

**OLO59**

по запросу // on request

LED

**OLO61**

↔	1.5 м	//	м
↓	2 м	//	м
☒	7 кг	//	kg
⚡	53 Вт	//	W

LED

**OLO62**

↔	1.9 м	//	м
↓	2 м	//	м
☒	14 кг	//	kg
⚡	109 Вт	//	W

LED

**OLO67**

↔	0.75 м	//	м
↓	2 м	//	м
☒	10 кг	//	kg
⚡	70 Вт	//	W

LED

**OLO75**

↔	3 м	//	м
↓	2.5 м	//	м
☒	18 кг	//	kg
⚡	128 Вт	//	W

LED

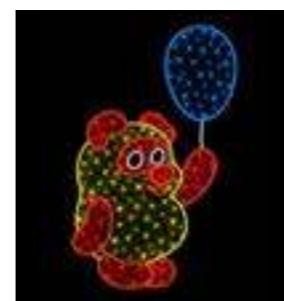
**OLO82**

по запросу // on request

LED

**OLO83**

по запросу // on request

LED

**OLO52**

↔	0.5 м	//	m
↓	0.8 м	//	m
☒	3 кг	//	kg
⚡	21 Вт	//	W

LED

**OLO52V1**

↔	0.3 м	//	m
↓	0.5 м	//	m
☒	1 кг	//	kg
⚡	6 Вт	//	W

LED

**OLO54**

↔	0.4 м	//	m
↓	0.5 м	//	m
☒	1 кг	//	kg
⚡	6 Вт	//	W

LED

**OLO55**

↔	0.35 м	//	m
↓	0.4 м	//	m
☒	1 кг	//	kg
⚡	6 Вт	//	W

LED

**OLO56**

↔	0.3 м	//	m
↓	0.5 м	//	m
☒	1 кг	//	kg
⚡	9 Вт	//	W

LED

**OLO69**

↔	0.45 м	//	m
↓	0.4 м	//	m
☒	1 кг	//	kg
⚡	6 Вт	//	W

LED

**OLO69V1**

↔	0.45 м	//	m
↓	0.4 м	//	m
☒	1 кг	//	kg
⚡	9 Вт	//	W

LED

**OLO70**

↔	0.3 м	//	m
↓	0.3 м	//	m
☒	1 кг	//	kg
⚡	6 Вт	//	W

LED

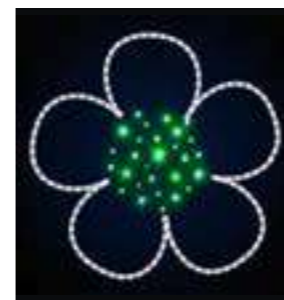
**OLO71**

↔	0.9 м	//	m
↓	0.9 м	//	m
☒	2 кг	//	kg
⚡	15 Вт	//	W

LED

**OLO71V1**

↔	0.4 м	//	m
↓	0.4 м	//	m
☒	1 кг	//	kg
⚡	6 Вт	//	W

LED

**OLO71V2**

↔	0.4 м	//	m
↓	0.4 м	//	m
☒	1 кг	//	kg
⚡	9 Вт	//	W

LED

**SLO34**

↔	0.35 м	//	m
↓	0.38 м	//	m
☒	0.6 кг	//	kg
⚡	6 Вт	//	W

LED

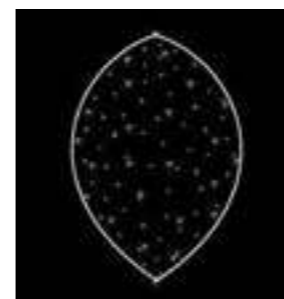
**OLO08**

↔	0.7 м	//	m
↓	1 м	//	m
☒	2 кг	//	kg
⚡	12 Вт	//	W

LED

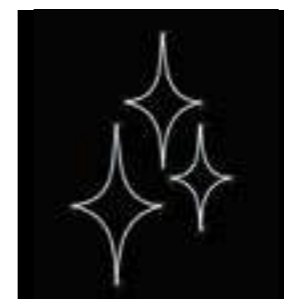
**OLO23**

↔	0.6 м	//	m
↓	1 м	//	m
☒	1 кг	//	kg
⚡	12 Вт	//	W

LED

**OLO26**

↔	0.72 м	//	m
↓	0.58 м	//	m
☒	2 кг	//	kg
⚡	21 Вт	//	W

LED

**OLO27**

↔	0.75 м	//	m
↓	0.52 м	//	m
☒	4 кг	//	kg
⚡	36 Вт	//	W

LED



OLO29			
↔	0.7 м	//	м
↑↓	0.7 м	//	м
☒	3 кг	//	kg
⚡	20 Вт	//	W
LED			



OLO30			
↔	0.9 м	//	м
↑↓	0.6 м	//	м
☒	4 кг	//	kg
⚡	26 Вт	//	W
LED			



OLO31			
по запросу // on request			
LED			

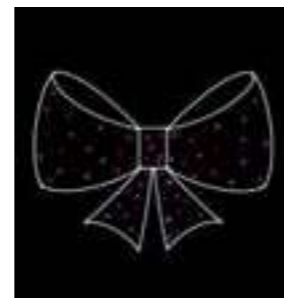

OLO32			
↔	0.8 м	//	м
↑↓	0.6 м	//	м
☒	4 кг	//	kg
⚡	26 Вт	//	W
LED			



OLO33			
по запросу // on request			
LED			

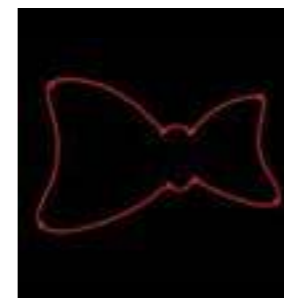

OLO33V1			
по запросу // on request			
LED			



OLO34			
по запросу // on request			
LED			



OLO49			
по запросу // on request			
LED			

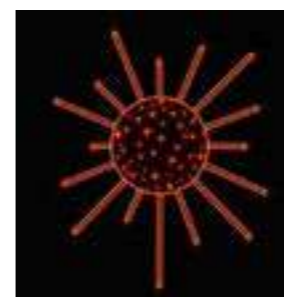

OLO57			
по запросу // on request			
LED			



OLO63			
↔	0.72 м	//	м
↑↓	0.72 м	//	м
☒	4 кг	//	kg
⚡	29 Вт	//	W
LED			

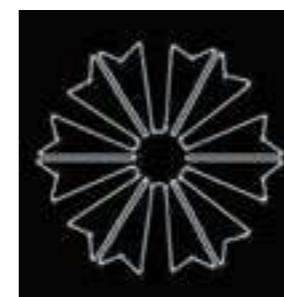

OLO68			
↔	0.9 м	//	м
↑↓	0.85 м	//	м
☒	4 кг	//	kg
⚡	33 Вт	//	W
LED			



OLO72			
↔	1.5 м	//	м
↑↓	1.6 м	//	м
☒	8 кг	//	kg
⚡	52 Вт	//	W
LED			



OLO73			
↔	1.5 м	//	м
↓	1.6 м	//	м
☒	8 кг	//	kg
⚡	52 Вт	//	W
LED			

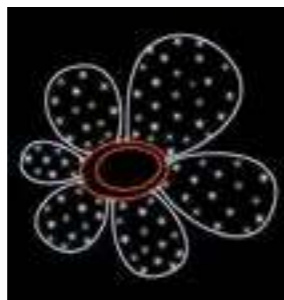

OLO74			
↔	1 м	//	м
↓	1.1 м	//	м
☒	5 кг	//	kg
⚡	32 Вт	//	W
LED			



OLO79			
↔	1 м	//	м
↓	1 м	//	м
☒	6 кг	//	kg
⚡	40 Вт	//	W
LED			



OLO84			
↔	0.9 м	//	м
↓	0.8 м	//	м
☒	4 кг	//	kg
⚡	23 Вт	//	W
LED			



OLO85			
↔	0.6 м	//	м
↓	0.68 м	//	м
☒	3 кг	//	kg
⚡	21 Вт	//	W
LED			



OLO86			
↔	0.6 м	//	м
↓	0.68 м	//	м
☒	2 кг	//	kg
⚡	18 Вт	//	W
LED			



OLO88			
по запросу // on request			
LED			



OLO90			
↔	0.8 м	//	м
↓	0.6 м	//	м
☒	1 кг	//	kg
⚡	6 Вт	//	W
LED			



**OL098**

↔	1.4 м	//	m
↑↓	1.5 м	//	m
☒	9 кг	//	kg
⚡	61 Вт	//	W

LED

**OL101**

по запросу // on request

LED

**OL102**

по запросу // on request

LED

**OL104**

↔	1.3 м	//	m
↑↓	1.6 м	//	m
☒	8 кг	//	kg
⚡	52 Вт	//	W

LED

**OL105**

↔	1.5 м	//	m
↑↓	1.5 м	//	m
☒	6 кг	//	kg
⚡	40 Вт	//	W

LED

**OL106**

↔	1.6 м	//	m
↑↓	1.5 м	//	m
☒	8 кг	//	kg
⚡	52 Вт	//	W

LED

**OL107**

↔	0.6 м	//	m
↑↓	0.68 м	//	m
☒	2 кг	//	kg
⚡	18 Вт	//	W

LED

**OL108**

по запросу // on request

LED

**OL112**

по запросу // on request

LED

**OL114**

по запросу // on request

LED

**OL116**

по запросу // on request

LED

**OL117**

↔	0.55 м	//	м
↓	0.55 м	//	м
☒	2 кг	//	kg
⚡	15 Вт	//	W

LED

**OL118**

↔	0.55 м	//	м
↓	0.55 м	//	м
☒	2 кг	//	kg
⚡	15 Вт	//	W

LED

**OL119**

↔	0.47 м	//	м
↓	0.47 м	//	м
☒	1 кг	//	kg
⚡	9 Вт	//	W

LED

**OL120**

↔	0.47 м	//	м
↓	0.47 м	//	м
☒	1 кг	//	kg
⚡	9 Вт	//	W

LED

**OL121**

↔	1 м	//	м
↓	0.48 м	//	м
☒	1 кг	//	kg
⚡	12 Вт	//	W

LED

**OL122**

↔	1 м	//	м
↓	0.48 м	//	м
☒	1 кг	//	kg
⚡	12 Вт	//	W

LED

**OL123**

↔	0.4 м	//	м
↓	0.35 м	//	м
☒	1 кг	//	kg
⚡	6 Вт	//	W

LED

**OL124**

↔	0.7 м	//	м
↓	0.8 м	//	м
☒	1 кг	//	kg
⚡	9 Вт	//	W

LED

**OL125**

↔	0.7 м	//	м
↓	0.8 м	//	м
☒	1 кг	//	kg
⚡	9 Вт	//	W

LED

**OL126**

↔	0.33 м	//	м
↓	0.31 м	//	м
☒	1 кг	//	kg
⚡	6 Вт	//	W

LED

**OL127**

↔	0.33 м	//	м
↓	0.31 м	//	м
☒	1 кг	//	kg
⚡	6 Вт	//	W

LED

**OL128**

↔	0.37 м	//	м
↓	0.3 м	//	м
☒	1 кг	//	kg
⚡	6 Вт	//	W

LED

**OL129**

↔	0.37 м	//	м
↓	0.3 м	//	м
☒	1 кг	//	kg
⚡	6 Вт	//	W

LED

**OL130**

↔	0.82 м	//	м
↓	0.58 м	//	м
☒	2 кг	//	kg
⚡	15 Вт	//	W

LED

**OL131**

↔	0.18 м	//	м
↓	0.52 м	//	м
☒	1 кг	//	kg
⚡	6 Вт	//	W

LED

**OL132**

↔	0.21 м	//	м
↓	0.54 м	//	м
☒	1 кг	//	kg
⚡	6 Вт	//	W

LED

**OL134**

↔	0.37 м	//	м
↓	0.3 м	//	м
☒	1 кг	//	kg
⚡	6 Вт	//	W

LED

**OL135**

↔	0.62 м	//	м
↓	1 м	//	м
☒	3 кг	//	kg
⚡	27 Вт	//	W

LED

**OL136**

↔	0.87 м	//	м
↓	0.32 м	//	м
☒	1 кг	//	kg
⚡	9 Вт	//	W

LED

**OL137**

↔	0.4 м	//	м
↓	0.6 м	//	м
☒	1 кг	//	kg
⚡	12 Вт	//	W

LED

**OL138**

↔	0.32 м	//	м
↓	0.7 м	//	м
☒	2 кг	//	kg
⚡	15 Вт	//	W

LED

**OL140**

↔	0.6 м	//	м
↓	0.75 м	//	м
☒	2 кг	//	kg
⚡	21 Вт	//	W

LED

**OL142**

↔	0.44 м	//	м
↓	0.62 м	//	м
☒	2 кг	//	kg
⚡	15 Вт	//	W

LED

**OL143**

↔	0.62 м	//	м
↓	0.75 м	//	м
☒	2 кг	//	kg
⚡	18 Вт	//	W

LED

**OL144**

↔	0.42 м	//	м
↓	0.34 м	//	м
☒	1 кг	//	kg
⚡	6 Вт	//	W

LED

**OL146**

↔	0.24 м	//	м
↓	0.42 м	//	м
☒	1 кг	//	kg
⚡	3 Вт	//	W

LED

**OL147**

↔	0.33 м	//	м
↓	0.4 м	//	м
☒	1 кг	//	kg
⚡	6 Вт	//	W

LED

**OL150**

↔	0.29 м	//	м
↓	0.5 м	//	м
☒	1 кг	//	kg
⚡	9 Вт	//	W

LED

**OL151**

↔	0.42 м	//	м
↓	0.39 м	//	м
☒	1 кг	//	kg
⚡	6 Вт	//	W

LED



OL153			
↔	3.5 м	//	м
↓	0.75 м	//	м
☒	7 кг	//	kg
⚡	49 Вт	//	W
LED			

OL154			
по запросу // on request			
LED			

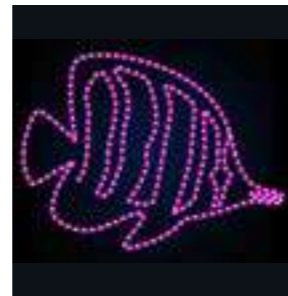

OL155			
↔	1.1 м	//	м
↓	0.82 м	//	м
☒	3 кг	//	kg
⚡	27 Вт	//	W
LED			

OL156			
↔	0.75 м	//	м
↓	0.8 м	//	м
☒	2 кг	//	kg
⚡	21 Вт	//	W
LED			



OL157			
↔	0.55 м	//	м
↓	0.65 м	//	м
☒	1 кг	//	kg
⚡	9 Вт	//	W
LED			

OL159			
по запросу // on request			
LED			

OL160			
по запросу // on request			
LED			

OL161			
↔	0.8 м	//	м
↓	1.5 м	//	м
☒	5 кг	//	kg
⚡	32 Вт	//	W
LED			



OL165			
по запросу // on request			
LED			

OL174			
по запросу // on request			
LED			





OL179

по запросу // on request

LED



OL187

по запросу // on request

LED



OL189

по запросу // on request

LED



OL191

по запросу // on request

LED



OL193

по запросу // on request

LED



OL194

по запросу // on request

LED





ОБЪЕМНЫЕ СВЕТОВЫЕ ФИГУРЫ

3D MOTIFS

3D мотивы

Объемные 3D световые фигуры представлены в виде эксклюзивной коллекции фигур

различных размеров, изготовленных с применением светодиодного шнура LED Rope Lumiere, светодиодных гирлянд, разноцветной мишуры, стробоскопов и других материалов. Объемные 3D конструкции используются для декоративного светового оформления приусадебных территорий, парков, площадей, частного сектора и других объектов. Подходят как для внутреннего так и наружного применения. При изготовлении фигур для наружного применения используется мишура, стойкая к ультрафиолетовому излучению. Данный материал не выгорает на солнце. В зоне доступа людей данные фигуры изготавливаются на низковольтных LED гирляндах 24В.

3D luminous forms are represented by exclusive collection of forms of different sizes produced from

LED Rope Lumiere, LED garlands, multicoloured spangles, stroboscopes and other materials. 3D constructions are used for decorative illumination of residential areas, parks, squares and circuses, private sector areas and other locations. They can be used both in- and outdoors. UV-resistant tinsel is used for manufacturing outdoor forms. This material doesn't fade in the sun. For publicly accessible zones such forms are manufactured from 24V low-voltage LED garlands.

LED

230/24V

материалы на 24V или 230V

Al

алюминиевая конструкция



красный каркас по запросу

В комплект поставки 3D фигур включен понижающий трансформатор 230/24V и подключающий кабель ELSC07-24.

3D001

↔	1.8 м	//	m
↑	2 м	//	m
↙	0.45 м	//	m
☒	15 кг	//	kg
⚡	86 Вт	//	W

LED



3D002V4

↔	1.65 м	//	m
↑	1.9 м	//	m
↙	0.4 м	//	m
☒	12 кг	//	kg
⚡	45 Вт	//	W

LED



3D003V4

↔	0.9 м	//	m
↑	0.8 м	//	m
↙	0.26 м	//	m
☒	7 кг	//	kg
⚡	13 Вт	//	W

LED



3D MOTIFS



3D003V1			
↔	0.8 м	//	м
↑↓	1.3 м	//	м
↗↘	0.25 м	//	м
☒	5 кг	//	kg
⚡	10 Вт	//	W
LED			



3D034			
↔	0.8 м	//	м
↑↓	1.86 м	//	м
↗↘	0.25 м	//	м
☒	13 кг	//	kg
⚡	43 Вт	//	W
LED			



3D001V2			
↔	1.8 м	//	м
↑↓	2 м	//	м
↗↘	0.5 м	//	м
☒	16 кг	//	kg
⚡	по запросу // on request		
LED			



3D002V2			
↔	1.6 м	//	м
↑↓	1.1 м	//	м
↗↘	0.4 м	//	м
☒	6 кг	//	kg
⚡	20 Вт	//	W
LED			





3D106

по запросу // on request

LED



3D156

по запросу // on request

LED

3D150

- ↔ 1.5 м // м
- ↑↓ 1.25 м // м
- ↗ 1.5 м // м
- ☒ по запросу // on request
- ⚡ 166 Вт // W

LED

3D143

- ↔ 2 м // м
- ↑↓ 1.25 м // м
- ↗ 0.8 м // м
- ☒ по запросу // on request
- ⚡ 166 Вт // W

LED

3D011

- ↔ 1.5 м // м
- ↑↓ 1.25 м // м
- ↗ 1 м // м
- ☒ 18 кг // kg
- ⚡ 152 Вт // W

LED





3D005

↔	1.9 м	//	м
↑↓	1.9 м	//	м
↗	0.8 м	//	м
☒	25 кг	//	kg
⚡	52 Вт	//	W

LED

3D006

↔	1.9 м	//	м
↑↓	1.9 м	//	м
↗	0.8 м	//	м
☒	25 кг	//	kg
⚡	52 Вт	//	W

LED

3D004

↔	1.8 м	//	м
↑↓	1.9 м	//	м
↗	0.6 м	//	м
☒	25 кг	//	kg
⚡	52 Вт	//	W

LED



3D007

↔	1.8 м	//	м
↑↓	1.9 м	//	м
↗	2.2 м	//	м
☒	30 кг	//	kg
⚡	86 Вт	//	W

LED



3D013V1

↔	0.85 м	//	м
↑↓	2 м	//	м
↗	0.85 м	//	м
☒	30 кг	//	kg
⚡	107 Вт	//	W

LED



3D041

↔	0.85 м	//	м
↑↓	1.8 м	//	м
↗	0.85 м	//	м
☒	25 кг	//	kg
⚡	60 Вт	//	W

LED

3D045

↔	0.6 м	//	м
↑↓	1.9 м	//	м
↗	0.6 м	//	м
☒	12 кг	//	kg
⚡	20 Вт	//	W

LED



3D046

↔	0.6 м	//	м
↑↓	1.8 м	//	м
↗	0.6 м	//	м
☒	12 кг	//	kg
⚡	50 Вт	//	W

LED



3D078

по запросу // on request

LED



3D157

по запросу // on request

LED





3D010		
↔	1.4 м	// м
↑↓	2.2 м	// м
↗↘	1.4 м	// м
☒	20 кг	// кг
⚡	48 Вт	// W
LED		



3D012		
↔	0.9 м	// м
↑↓	1.5 м	// м
↗↘	0.9 м	// м
☒	12 кг	// кг
⚡	по запросу // on request	
LED		



3D146

по запросу // on request

LED



3D147

по запросу // on request

LED



3D148

по запросу // on request

LED





3D070

по запросу // on request

LED



3D071

по запросу // on request

LED



3D086

по запросу // on request

LED



3D093

по запросу // on request

LED



3D135

по запросу // on request

LED

3D072

по запросу // on request

LED



3D033

по запросу // on request

LED



3D067

по запросу // on request

LED



3D068

по запросу // on request

LED



3D053

- ↔ 1.2 м // м
- ↑↓ 1 м // м
- ↘ 0.8 м // м
- ☒ 14 кг // кг
- ⚡ по запросу // on request

LED



3D053V1

- ↔ 1.2 м // м
- ↑↓ 1 м // м
- ↘ 0.8 м // м
- ☒ 14 кг // кг
- ⚡ по запросу // on request

LED



3D080

по запросу // on request

LED

3D131

по запросу // on request

LED



3D159

по запросу // on request

LED

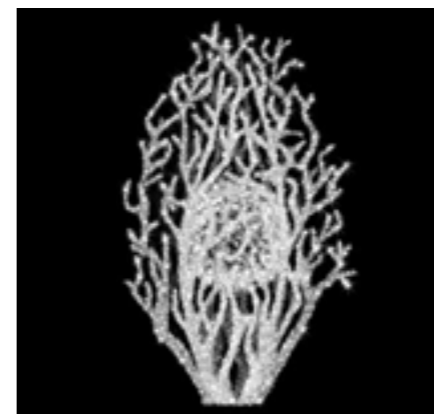

3D161

по запросу // on request

LED



3D036

по запросу // on request

LED



3D035

по запросу // on request

LED

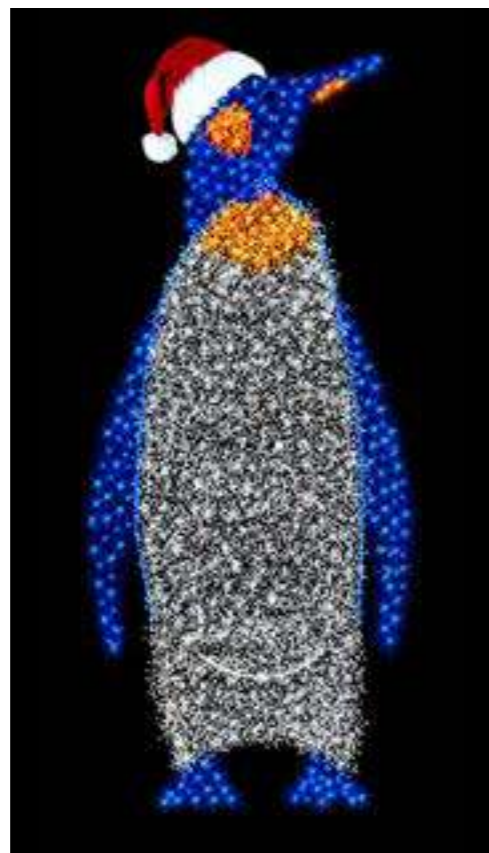

3D155

по запросу // on request

LED





3D152

по запросу // on request

LED



3D152V1

по запросу // on request

LED

3D149

по запросу // on request

LED



3D151

по запросу // on request

LED



3D038

↔	1.6 м	//	м
↑↓	1.6 м	//	м
↗	1.6 м	//	м
☒	15 кг	//	kg
⚡	73 Вт	//	W

LED

3D059

↔	0.6 м	//	м
↑↓	0.86 м	//	м
↗	0.6 м	//	м
☒	11 кг	//	kg
⚡	28 Вт	//	W

LED



3D063

по запросу // on request

LED



3D037			
↔	3 м	//	m
↑↓	3.2 м	//	m
↗↘	3 м	//	m
☒	230 кг	//	kg
⚡	310 Вт	//	W
LED			



3D047			
↔	0.7 м	//	m
↑↓	1.8 м	//	m
↗↘	0.7 м	//	m
☒	27.8 кг	//	kg
⚡	128 Вт	//	W
LED			



3D145	
по запросу // on request	
LED	



3D073			
↔	0.7 м	//	m
↑↓	3 м	//	m
↗↘	2 м	//	m
☒	по запросу // on request		
⚡	380 Вт	//	W
LED			





3D039			
↔	0.8 м	//	м
↑↓	1.5 м	//	м
↗↘	0.8 м	//	м
☒	23 кг	//	kg
⚡	81 Вт	//	W
LED			

3D039V1			
↔	0.6 м	//	м
↑↓	1 м	//	м
↗↘	0.6 м	//	м
☒	по запросу // on request		
⚡	по запросу // on request		
LED			

3D039V2			
↔	1.1 м	//	м
↑↓	2 м	//	м
↗↘	1.1 м	//	м
☒	по запросу // on request		
⚡	по запросу // on request		
LED			



3D052			
↔	1.3 м	//	м
↑↓	1.2 м	//	м
↗↘	1.3 м	//	м
☒	18 кг	//	kg
⚡	25 Вт	//	W
LED			



3D040			
↔	0.7 м	//	м
↑↓	1 м	//	м
↗↘	0.7 м	//	м
☒	4 кг	//	kg
⚡	13 Вт	//	W
LED			



3D069

по запросу // on request

LED



3D075

по запросу // on request

LED





3D108

по запросу // on request

LED



3D074

по запросу // on request

LED



3D076

по запросу // on request

LED



3D077

по запросу // on request

LED

3D109

по запросу // on request

LED





3D125
по запросу // on request
LED



3D139
по запросу // on request
LED



3D140
по запросу // on request
LED

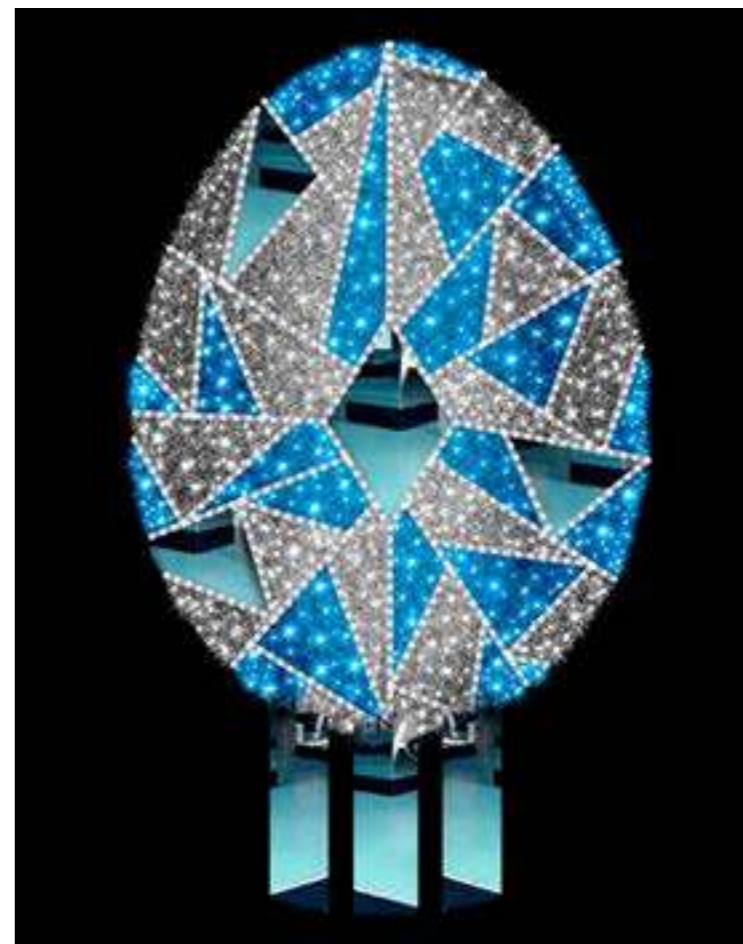

3D162
по запросу // on request
LED



3D064			
∅	0.4 м	//	м
⊠	1.5 кг	//	кг
⚡	5 Вт	//	W
LED			

3D064V1			
∅	0.7 м	//	м
⊠	4 кг	//	кг
⚡	10 Вт	//	W
LED			

3D064V2			
∅	1 м	//	м
⊠	9 кг	//	кг
⚡	20 Вт	//	W
LED			



3D065			
∅	0.4 м	//	м
⊠	1 кг	//	кг
⚡	3 Вт	//	W
LED			

3D065V1			
∅	0.7 м	//	м
⊠	2 кг	//	кг
⚡	5 Вт	//	W
LED			

3D065V2			
∅	1 м	//	м
⊠	5 кг	//	кг
⚡	10 Вт	//	W
LED			

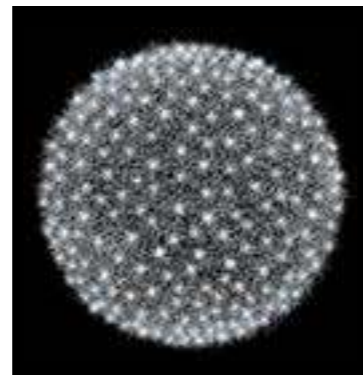

3D055			
∅	0.8 м	//	м
⊠	5 кг	//	кг
⚡	10 Вт	//	W
LED			

3D055V1			
∅	1.1 м	//	м
⊠	12 кг	//	кг
⚡	20 Вт	//	W
LED			

3D055V2			
∅	1.5 м	//	м
⊠	18 кг	//	кг
⚡	50 Вт	//	W
LED			



3D066			
∅	0.8 м	//	м
⊠	3 кг	//	кг
⚡	5 Вт	//	W
LED			

3D066V1			
∅	1 м	//	м
⊠	6 кг	//	кг
⚡	10 Вт	//	W
LED			

3D066V2			
∅	1.5 м	//	м
⊠	9 кг	//	кг
⚡	25 Вт	//	W
LED			





3D056			
∅	0.8 м	//	м
⊠	7 кг	//	кг
⚡	22 Вт	//	W
LED			



3D062			
∅	0.8 м	//	м
⊠	4 кг	//	кг
⚡	11 Вт	//	W
LED			

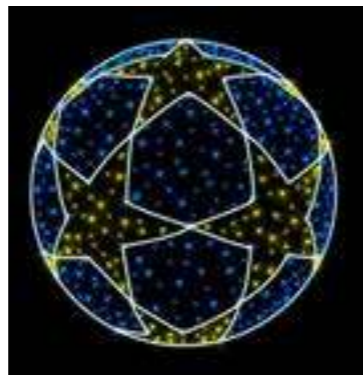

3D048			
по запросу // on request			
LED			

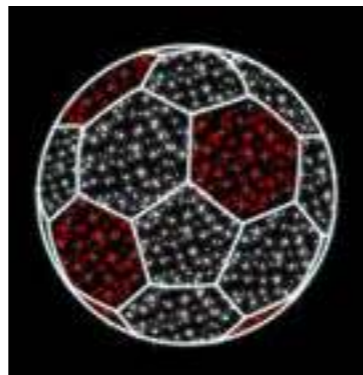

3D049			
по запросу // on request			
LED			



3D015			
∅	0.4 м	//	м
⊠	2 кг	//	кг
⚡	10 Вт	//	W
LED			

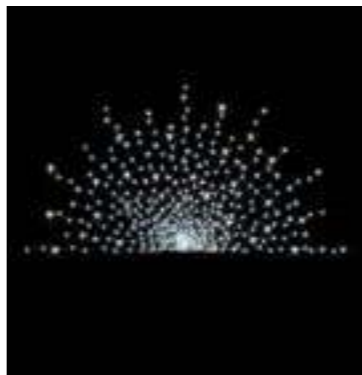

3D016			
∅	0.4 м	//	м
⊠	1 кг	//	кг
⚡	8 Вт	//	W
LED			

3D015V1			
∅	0.8 м	//	м
⊠	5 кг	//	кг
⚡	20 Вт	//	W
LED			

3D016V1			
∅	0.8 м	//	м
⊠	2.5 кг	//	кг
⚡	15 Вт	//	W
LED			

3D015V2			
∅	1.2 м	//	м
⊠	8 кг	//	кг
⚡	40 Вт	//	W
LED			

3D016V2			
∅	1.2 м	//	м
⊠	4 кг	//	кг
⚡	30 Вт	//	W
LED			





3D107

↔	0.5 м	//	м
↑↓	0.6 м	//	м
↗	0.5 м	//	м
☒	по запросу // on request		
⚡	по запросу // on request		

LED

3D107V1

↔	1 м	//	м
↑↓	1.2 м	//	м
↗	1 м	//	м
☒	по запросу // on request		
⚡	по запросу // on request		

LED



3D167

↔	0.5 м	//	м
↑↓	0.65 м	//	м
↗	0.5 м	//	м
☒	по запросу // on request		
⚡	по запросу // on request		

LED

3D168

↔	0.5 м	//	м
↑↓	0.65 м	//	м
↗	0.5 м	//	м
☒	по запросу // on request		
⚡	по запросу // on request		

LED

3D019

↔	0.3 м	//	м
↑↓	0.52 м	//	м
↗	0.14 м	//	м
☒	по запросу // on request		
⚡	12 Вт	//	W

LED



3D024

↔	0.3 м	//	м
↑↓	0.52 м	//	м
↗	0.14 м	//	м
☒	по запросу // on request		
⚡	24 Вт	//	W

LED



3D018

↔	0.3 м	//	м
↑↓	0.7 м	//	м
↗	по запросу // on request		
☒	по запросу // on request		
⚡	17 Вт	//	W

LED

3D026

по запросу // on request

LED



3D132

по запросу // on request

LED

3D142

по запросу // on request

LED



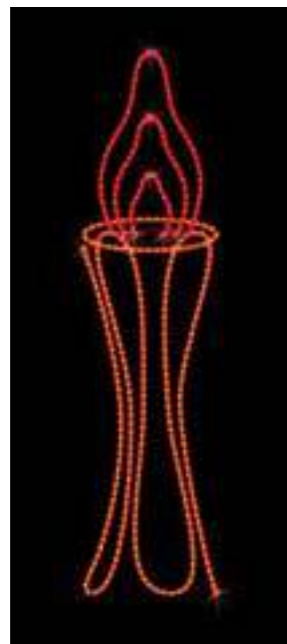

3D031

по запросу // on request

LED



3D021

↔	0.9 м	//	м
↑	0.7 м	//	м
↗	0.2 м	//	м
☒	3 кг	//	kg
⚡	23 Вт	//	W

LED



3D022

↔	1.1 м	//	м
↑	0.7 м	//	м
↗	0 м	//	м
☒	4 кг	//	kg
⚡	29 Вт	//	W

LED



3D054

по запросу // on request

LED



3D061

по запросу // on request

LED





3D153

по запросу // on request

LED



3D126

↔ 2.4 м // м

↑ 2.5 м // м

↗ по запросу // on request

☒ по запросу // on request

⚡ 100 Вт // W

LED



3D127

↔ 2.2 м // м

↑ 2.5 м // м

↗ по запросу // on request

☒ по запросу // on request

⚡ 121 Вт // W

LED



3D128

↔ 2.3 м // м

↑ 2 м // м

↗ по запросу // on request

☒ по запросу // on request

⚡ 156 Вт // W

LED



3D129

↔ 2.5 м // м

↑ 2 м // м

↗ по запросу // on request

☒ по запросу // on request

⚡ 158 Вт // W

LED

3D130

по запросу // on request

LED



3D134

по запросу // on request

LED



3D154

по запросу // on request

LED



3D173

по запросу // on request

LED

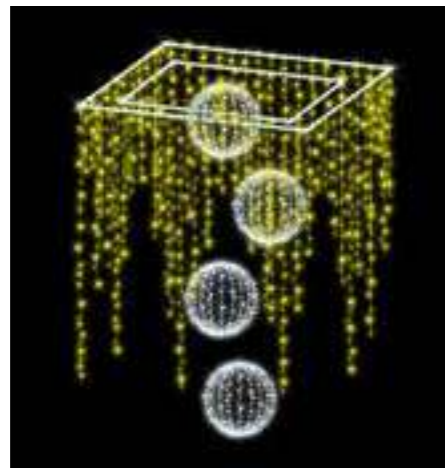

3D029

по запросу // on request

LED

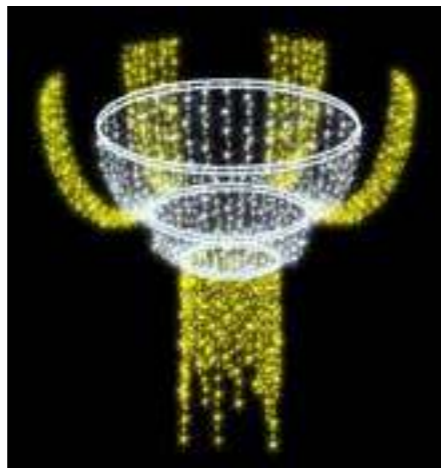

3D030

по запросу // on request

LED



3D042

↑ 1.5 м // м
 Ø 1.2 м // м
 ⚡ 49 Вт // W

LED



3D042V1

↑ 2 м // м
 Ø 1.6 м // м
 ⚡ 137 Вт // W

LED



3D042V2

↑ 2 м // м
 Ø 1.6 м // м
 ⚡ 10 Вт // W

LED

3D028

по запросу // on request

LED

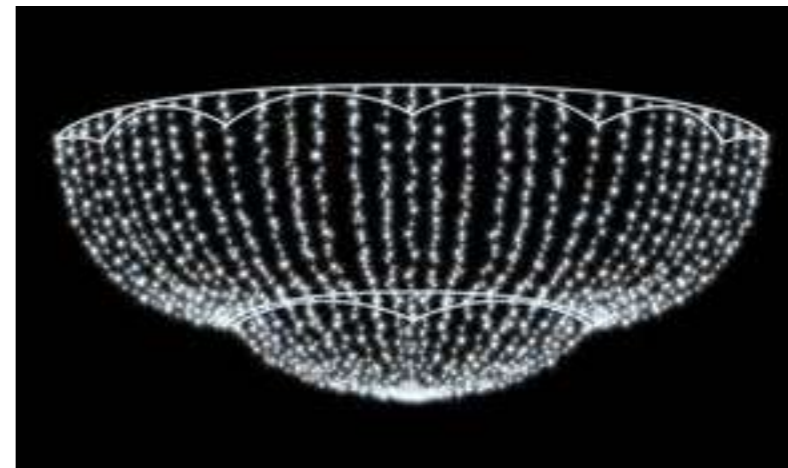

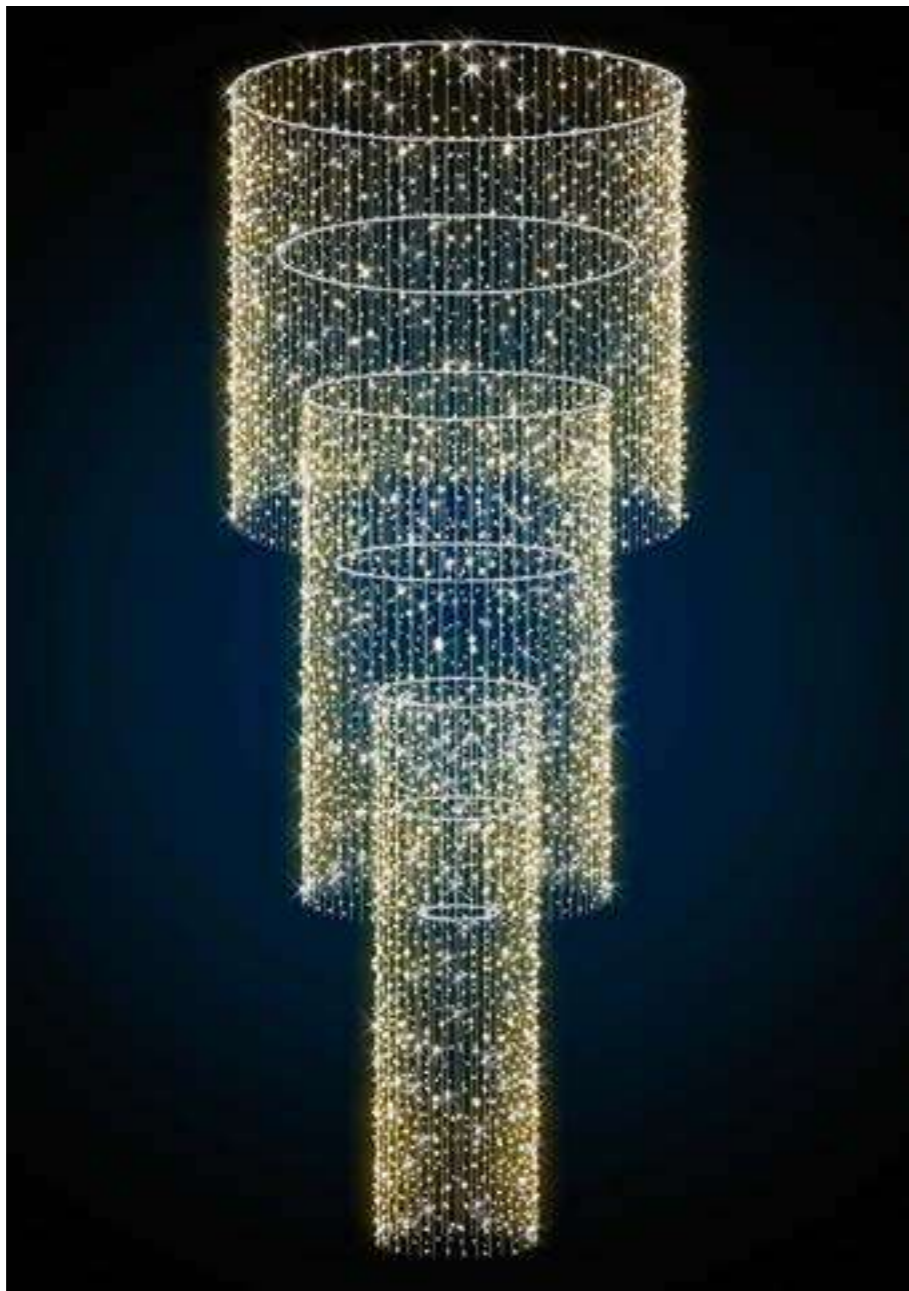

3D144

по запросу // on request

LED



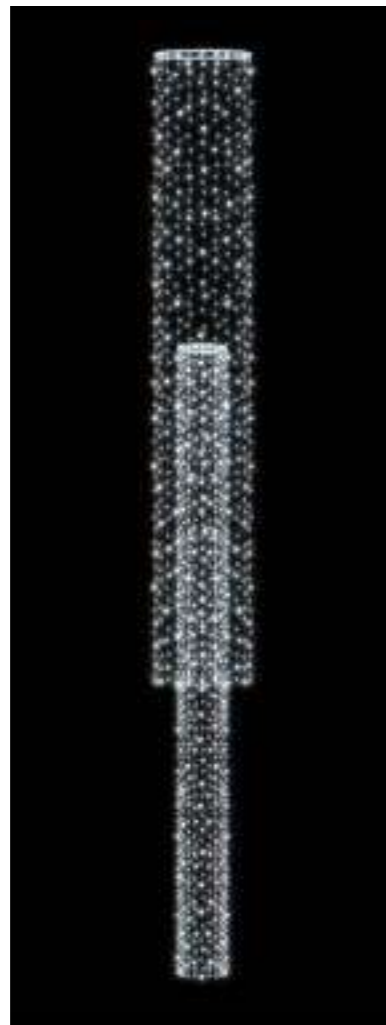

3D087

по запросу // on request

LED



3D088

по запросу // on request

LED

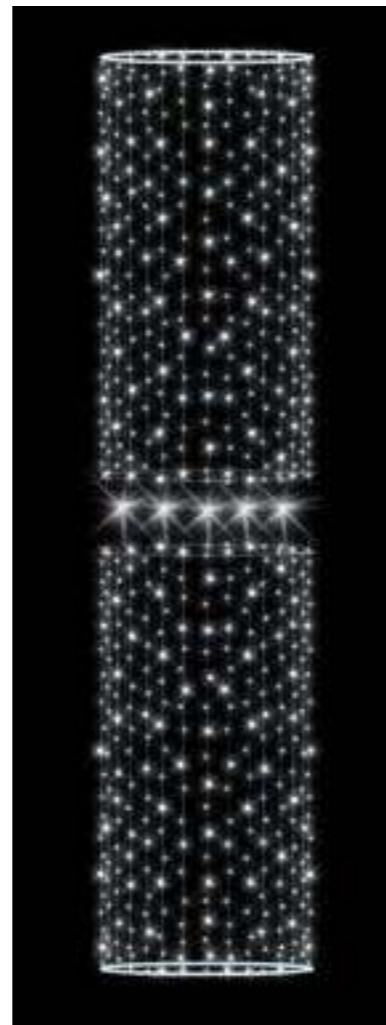

3D089

по запросу // on request

LED



3D090

по запросу // on request

LED

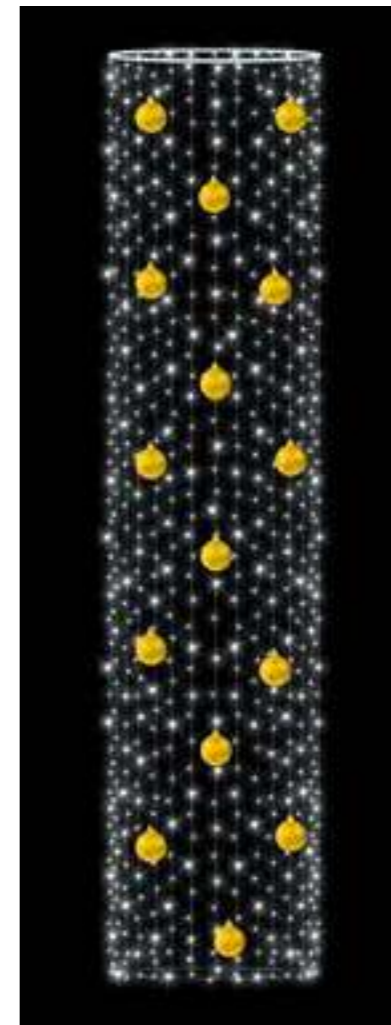

3D091

по запросу // on request

LED

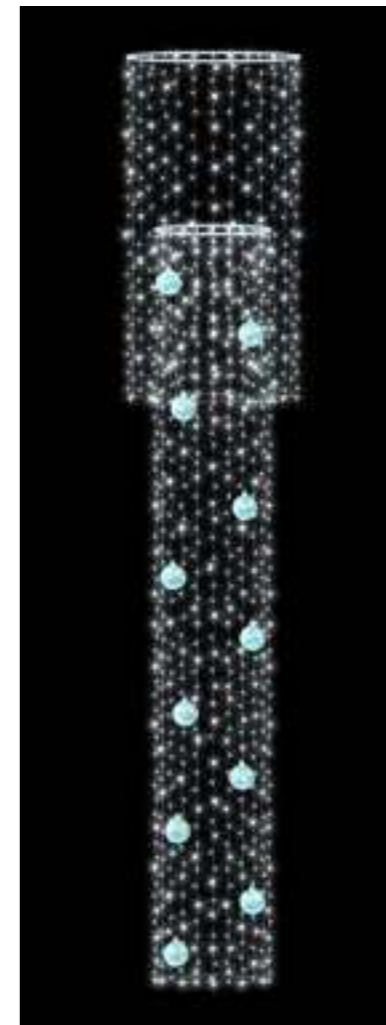

3D110

по запросу // on request

LED



3D122

по запросу // on request

LED



3D122V1

по запросу // on request

LED





ES002

↑	2.2 м	//	м
∅	2.8 м	//	м
☒	60 кг	//	kg
⚡	320 Вт	//	W
LED			

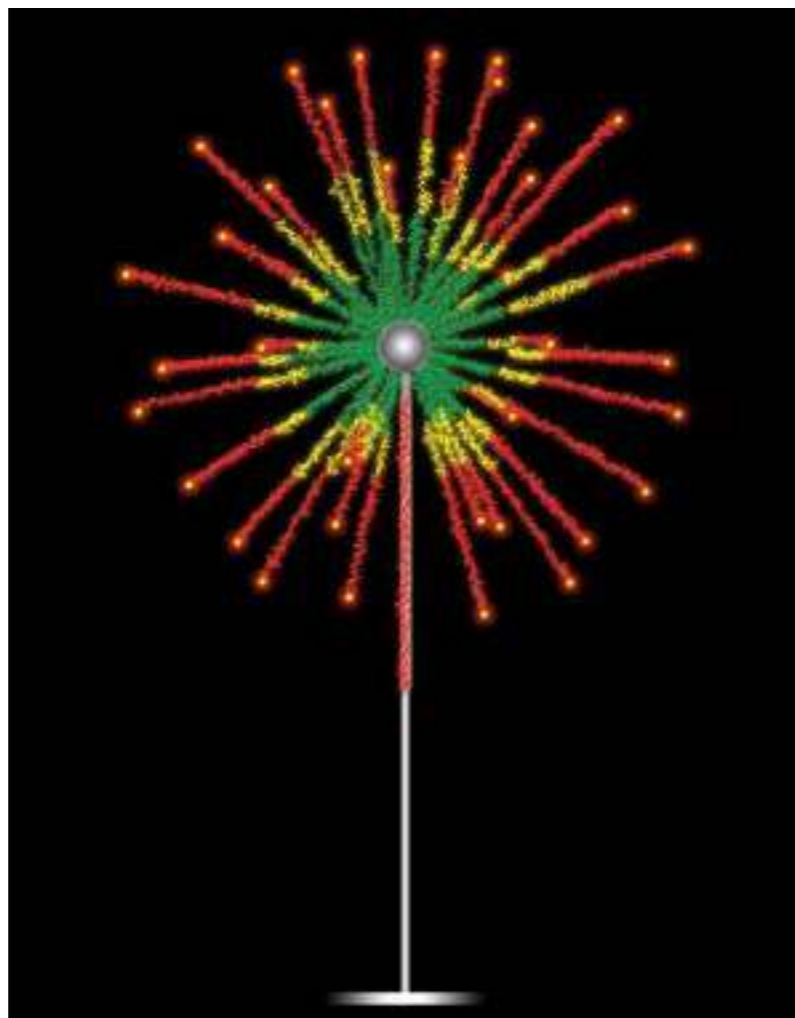

ES001

↑	по запросу // on request		
∅	4.6 м	//	м
☒	70 кг	//	kg
⚡	200 Вт	//	W
LED			

EDO05			
↔	по запросу // on request		
↑	3 м	//	м
↗	по запросу // on request		
☒	по запросу // on request		
⚡	по запросу // on request		
LED			

EDO05V1			
↔	по запросу // on request		
↑	4 м	//	м
↗	по запросу // on request		
☒	по запросу // on request		
⚡	по запросу // on request		
LED			

EDO05V2			
↔	по запросу // on request		
↑	5 м	//	м
↗	по запросу // on request		
☒	по запросу // on request		
⚡	по запросу // on request		
LED			



EDO06			
↔	по запросу // on request		
↑	1.5 м	//	м
↗	по запросу // on request		
☒	по запросу // on request		
⚡	по запросу // on request		
LED			

EDO06V1			
↔	по запросу // on request		
↑	2 м	//	м
↗	по запросу // on request		
☒	по запросу // on request		
⚡	по запросу // on request		
LED			

EDO06V2			
↔	по запросу // on request		
↑	2.5 м	//	м
↗	по запросу // on request		
☒	по запросу // on request		
⚡	по запросу // on request		
LED			

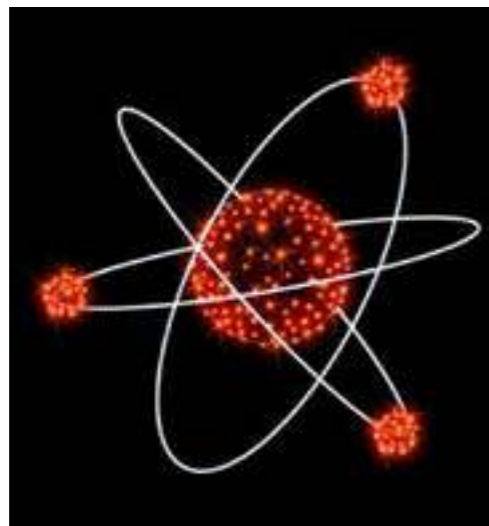

3D050

по запросу // on request

LED

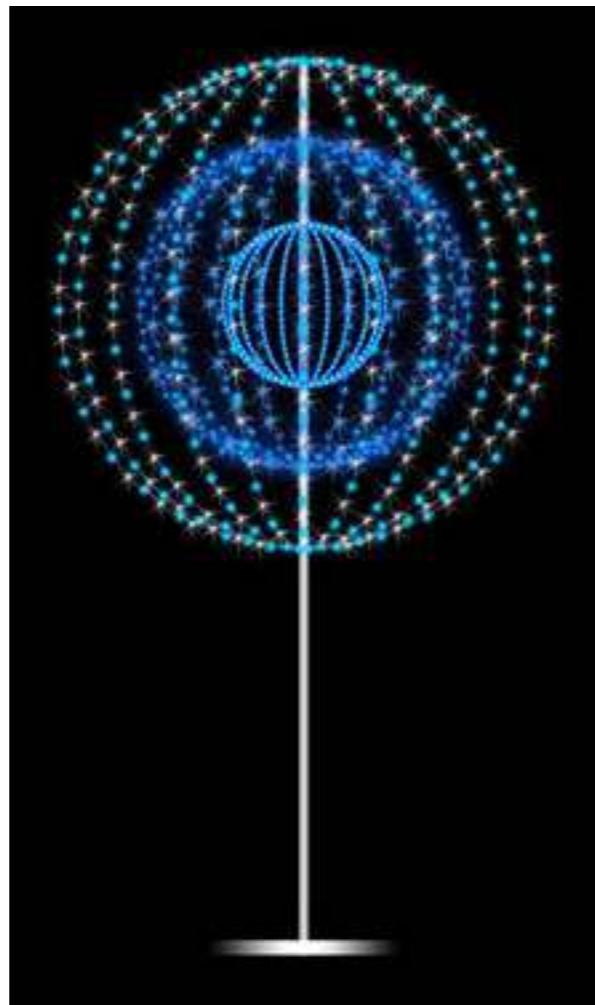

ES003

↑ по запросу // on request

∅ 3 м // м

☒ 200 кг // kg

⚡ 420 Вт // W

LED





3D164

по запросу // on request

LED



3D133

по запросу // on request

LED



3D158

по запросу // on request

LED

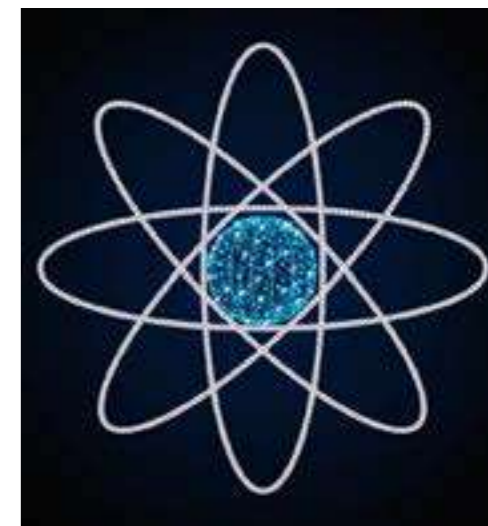

3D163

по запросу // on request

LED



3D043

↔	2.6 м	//	м
↓	2.8 м	//	м
↗	2.2 м	//	м
☒	30 кг	//	kg
⚡	180 Вт	//	W
LED			



3D051

по запросу // on request			
LED			

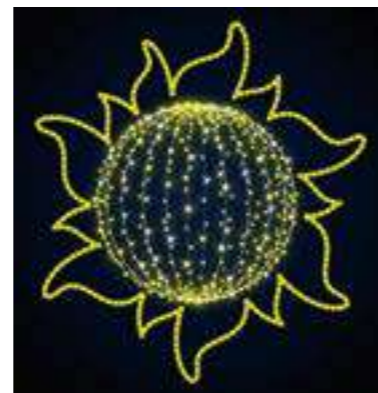

3D160

по запросу // on request			
LED			



3D057

↓	0.8 м	//	м
∅	1.8 м	//	м
☒	11.85 кг	//	kg
LED			

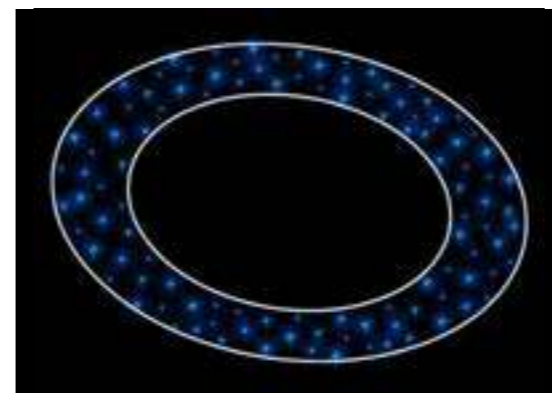

3D058

↓	по запросу // on request		
∅	1.8 м	//	м
☒	6.25 кг	//	kg
LED			



Мы рады сообщить, что наша компания имеет более 10 лет опыта на рынке и зарекомендовала себя как надежный партнер в изготовлении конструкций. В нашем портфолио – успешные проекты для крупных организаций Республики Беларусь, таких как БелАЗ, Белоруснефть и другие.

Мы гордимся нашим опытом и качеством работы, поэтому при необходимости можем предоставить контакты наших прошлых заказчиков для подтверждения нашей репутации. Если вы ищете надежного исполнителя для вашего проекта, свяжитесь с нами! Мы готовы помочь вам реализовать ваши идеи!

**Мы готовы воплотить ваши идеи в жизнь! Заказывайте наши услуги и присоединяйтесь к числу довольных клиентов.
Ждем вашего звонка!**

Наши телефоны:

+375 (29) 151-11-02

+375 (29) 656-67-77

+375 (17) 377-33-44

+375 (29) 191-11-08

Электронная почта:

svetomir2015@mail.ru