

**Добрый день, предлагаем светодиодные и новогодние товары по оптовым ценам  
Оптом можно заказать: классические светодиодные гирлянды-нити, шторы-занавесы,  
бахрому, водопады. Уличные водонепроницаемые и морозостойкие гирлянды для украшения  
зданий, деревьев, а также новинки ультратонкие гирлянды, лазеры с различными  
рисунками, светодиодные гирлянды на солнечных батареях. Новогодние украшения для  
создания праздничного новогоднего интерьера в детских садах, школах, гостиницах и  
магазинах, салонах красоты, в квартирах, подъездах многоэтажек или частных домах.  
Поможем с доставкой (от 1000 руб бесплатная), работаем с НДС**

**ТЕЛЕФОНЫ: +375(29) 151-11-02 +375(29) 191-11-08  
+375(17) 377-33-44 +375(29) 656-67-77  
EMAIL: SVETOMIR2015@MAIL.RU**

## ТЕХНИЧЕСКАЯ ИНФОРМАЦИЯ

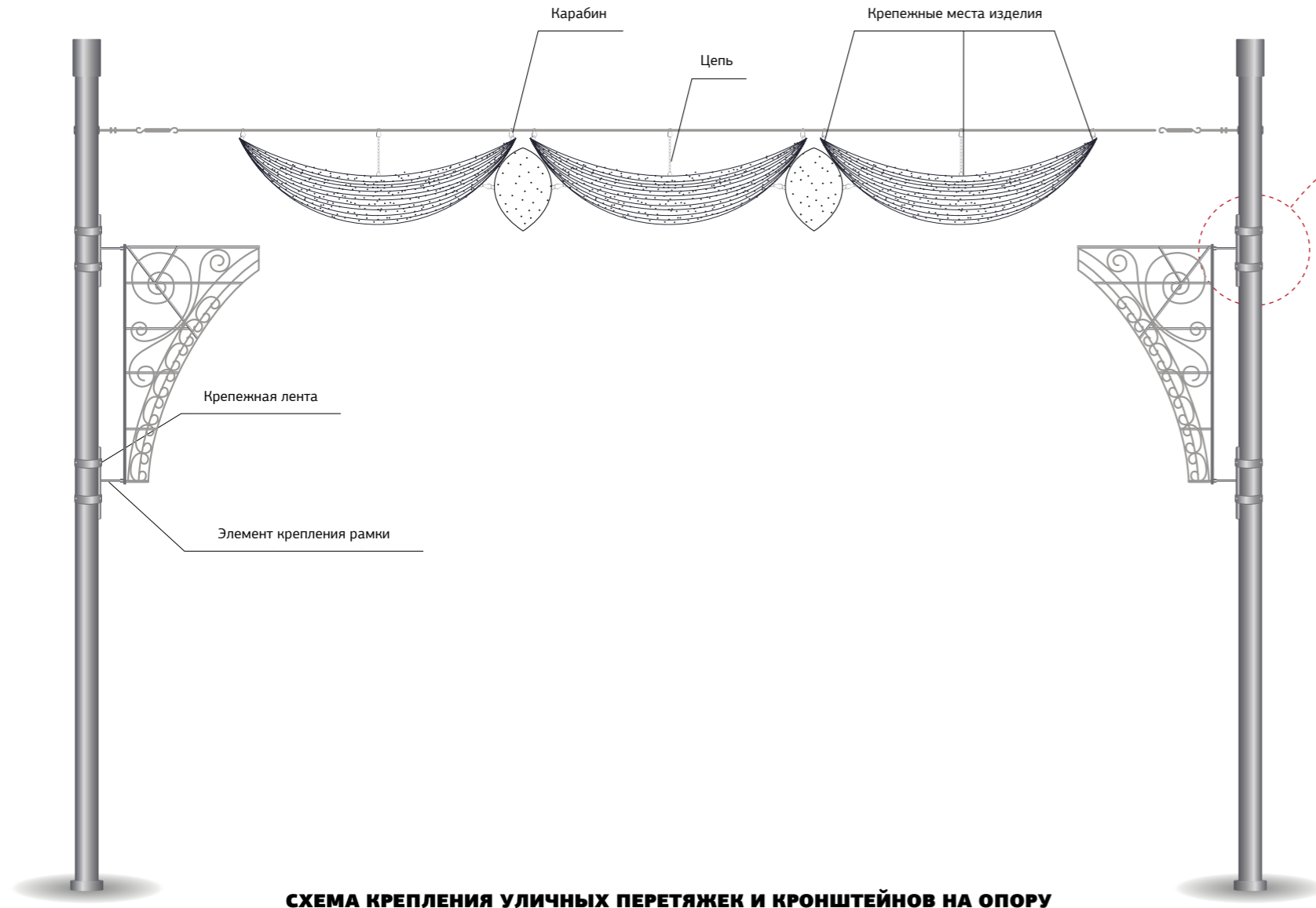

**СХЕМА КРЕПЛЕНИЯ УЛИЧНЫХ ПЕРЕТЯЖЕК И КРОНШТЕЙНОВ НА ОПОРУ**

### СХЕМА УЗЛА КРЕПЛЕНИЯ ВЕРТИКАЛЬНЫХ СВЕТОВЫХ КОНСТРУКЦИЙ

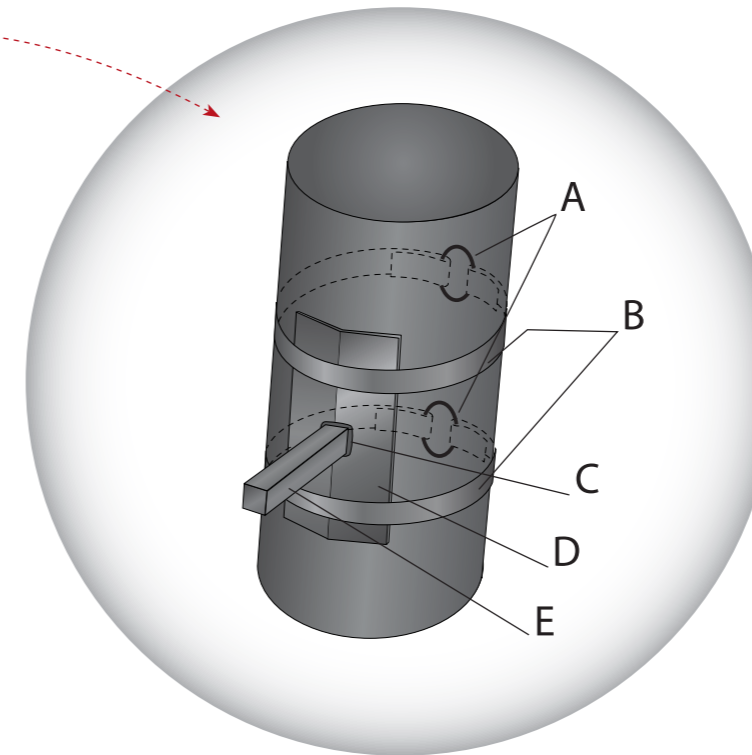

- A** - место замка
- B** - лента металлическая
- C** - сврка
- D** - пластина изогнутая 50x5x150
- E** - штырь 14x14x150

**ВНИМАНИЕ!** Вся информация, указанная в данном каталоге, приведена для ознакомления, и может изменяться.

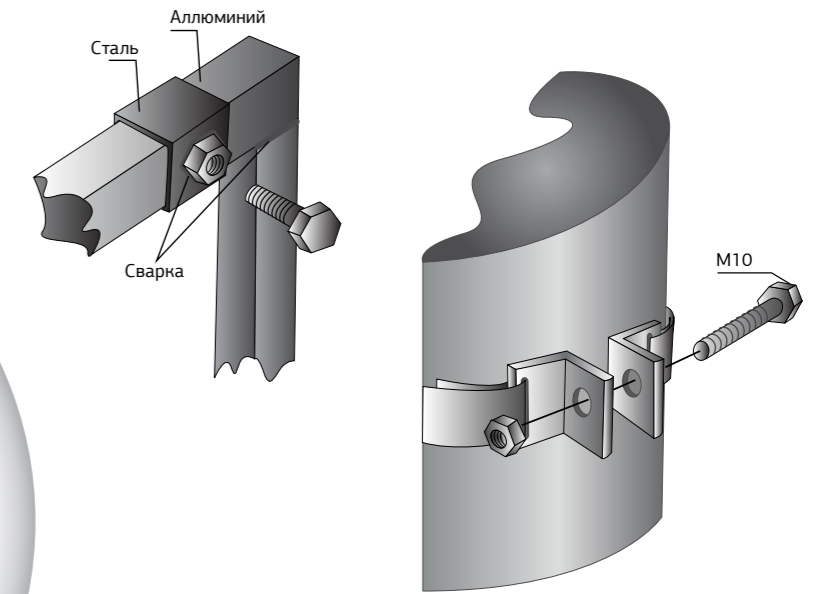

### СХЕМА КРЕПЛЕНИЯ ЭЛЕМЕНТОВ



// **PLEASE NOTE!** The information in the catalogue is provided for guidance and is subject to change.

# ПЕРЕТЯЖКИ

световые конструкции

ACROSS STREET MOTIFS

light motifs

**Перетяжки - это, пожалуй, лучшее украшение городской улицы яркой иллюминацией.**

Безграничный выбор мотивов и дизайнов, возможность изменения и дополнения тематическими элементами к существующей иллюминации – все это позволит преобразить улицу в соответствии с основными городскими и государственными праздниками. Съёмные секции предоставляют возможность дополнительно увеличивать существующую перетяжку – это удобно при украшении широких и нестандартных улиц. При производстве конструкций используются материалы нового поколения такие как, световой шнур LED Rope Lumiere и гирлянды LED String Light, их преимущество состоит в ярком свечении светодиодов, в комплексе с низким энергопотреблением.

**Decorative cross street lights are the best bright decorative illumination for city streets.**

Overwhelming choice of motifs and designs, option to change and add thematic elements will allow you to transform streets for major municipal and state holidays. Detachable sections allow increasing size of decorative cross street lights, which is convenient for decorating wide and outsized streets. Manufacture process includes next generation materials, such as LED Rope Light (LED Rope Lumiere) and LED String Light, which are characterised by bright light emitting diodes combined with low power consumption.

LED

AI

алюминиевая конструкция

В комплект поставки световых перетяжек включены крепления для монтажа конструкции на троса. Трос не включен в стоимость. Подключающий кабель ELSC07 поставляется в комплекте.

## PL001V1

↔	5 м	//	м
↑↓	0.9 м	//	м
☒	7 кг	//	kg
⚡	63 Вт	//	W

LED



## PL002V1

↔	5 м	//	м
↑↓	1.1 м	//	м
☒	10 кг	//	kg
⚡	76 Вт	//	W

LED



## PL003

↔	5 м	//	м
↑↓	1 м	//	м
☒	9 кг	//	kg
⚡	78 Вт	//	W

LED



## PL004V1

↔	5 м	//	м
↑↓	1 м	//	м
☒	10 кг	//	kg
⚡	87 Вт	//	W

LED



ACROSS STREET MOTIFS light motifs

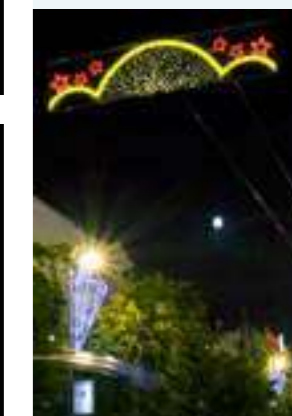



**PLO05V1**

↔	5.3 м	//	m
↑	1.3 м	//	m
☒	21 кг	//	kg
↶	186 Вт	//	W

LED



**PLO06V1**

↔	5 м	//	m
↑	1.1 м	//	m
☒	9 кг	//	kg
↶	78 Вт	//	W

LED



**PLO08V1**

↔	5 м	//	m
↑	1.1 м	//	m
☒	12 кг	//	kg
↶	88 Вт	//	W

LED



**PLO10V1**

↔	4 м	//	m
↑	0.9 м	//	m
☒	9 кг	//	kg
↶	71 Вт	//	W

LED



**PL012V1**

↔	5 м	//	м
↑↓	1 м	//	м
☒	9 кг	//	кг
⚡	81 Вт	//	Вт

LED



**PL013V1**

↔	4 м	//	м
↑↓	0.9 м	//	м
☒	8 кг	//	кг
⚡	62 Вт	//	Вт

LED





**PLO16V1**

↔	5 м	//	м
↑	1.2 м	//	м
☒	16 кг	//	kg
↶	123 Вт	//	W

LED



**PLO17V1**

↔	5.8 м	//	м
↑	1.3 м	//	м
☒	19 кг	//	kg
↶	162 Вт	//	W

LED



**PLO20V1**

↔	4 м	//	м
↑	1.1 м	//	м
☒	13 кг	//	kg
↶	117 Вт	//	W

LED



**PLO21V1**

↔	5 м	//	м
↑	1 м	//	м
☒	9 кг	//	kg
↶	81 Вт	//	W

LED





**PLO24V1**

↔	5 м	//	m
↑↓	1 м	//	m
☒	14 кг	//	kg
⚡	99 Вт	//	W

LED



**PLO26V1**

↔	5 м	//	m
↑↓	0.9 м	//	m
☒	12 кг	//	kg
⚡	81 Вт	//	W

LED



**PLO35V1**

↔	3 м	//	m
↑↓	0.7 м	//	m
☒	4 кг	//	kg
⚡	41 Вт	//	W

LED



**PLO37V1**

↔	5 м	//	m
↑↓	0.9 м	//	m
☒	15 кг	//	kg
⚡	79 Вт	//	W

LED

**PLO38V1**

↔	4 м	//	m
↑↓	1.2 м	//	m
☒	14 кг	//	kg
⚡	98 Вт	//	W

LED



**PLO39V1**

↔	5 м	//	m
↑↓	1 м	//	m
☒	19 кг	//	kg
⚡	155 Вт	//	W

LED



**PLO40**

↔	5 м	//	m
↑↓	1 м	//	m
☒	14 кг	//	kg
⚡	105 Вт	//	W

LED



**PLO43**

↔	4 м	//	m
↑↓	1.3 м	//	m
☒	10 кг	//	kg
⚡	63 Вт	//	W

LED





**PLO44**

↔	3.2 м	//	м
↑	1 м	//	м
☒	7 кг	//	kg
⚡	39 Вт	//	W

LED



**PLO44V1**

↔	3.2 м	//	м
↑	1 м	//	м
☒	8 кг	//	kg
⚡	51 Вт	//	W

LED



**PLO44V2**

↔	3 м	//	м
↑	1 м	//	м
☒	10 кг	//	kg
⚡	55 Вт	//	W

LED



**PLO44V3**

↔	3.1 м	//	м
↑	1 м	//	м
☒	7 кг	//	kg
⚡	39 Вт	//	W

LED

**PLO45**

↔	5.2 м	//	м
↑	1.2 м	//	м
☒	13 кг	//	kg
⚡	96 Вт	//	W

LED



**PLO46**

↔	5 м	//	м
↑	1.2 м	//	м
☒	16 кг	//	kg
⚡	124 Вт	//	W

LED



**PLO47**

↔	5 м	//	м
↑	0.9 м	//	м
☒	11 кг	//	kg
⚡	78 Вт	//	W

LED



**PLO47V1**

↔	5 м	//	м
↑	0.9 м	//	м
☒	13 кг	//	kg
⚡	93 Вт	//	W

LED







PLO48			
↔	4 м	//	м
↑↓	1 м	//	м
☒	13 кг	//	kg
⚡	94 Вт	//	W
LED			



PLO49			
↔	4 м	//	м
↑↓	1 м	//	м
☒	15 кг	//	kg
⚡	91 Вт	//	W
LED			



PLO50			
↔	3.5 м	//	м
↑↓	1 м	//	м
☒	9 кг	//	kg
⚡	61 Вт	//	W
LED			



PLO50V1			
↔	3.5 м	//	м
↑↓	1 м	//	м
☒	7 кг	//	kg
⚡	49 Вт	//	W
LED			

PLO51			
↔	5 м	//	м
↑↓	1 м	//	м
☒	18 кг	//	kg
⚡	97 Вт	//	W
LED			



PLO52			
↔	4 м	//	м
↑↓	1.3 м	//	м
☒	14 кг	//	kg
⚡	95 Вт	//	W
LED			



PLO53			
↔	4 м	//	м
↑↓	1.7 м	//	м
☒	24 кг	//	kg
⚡	165 Вт	//	W
LED			

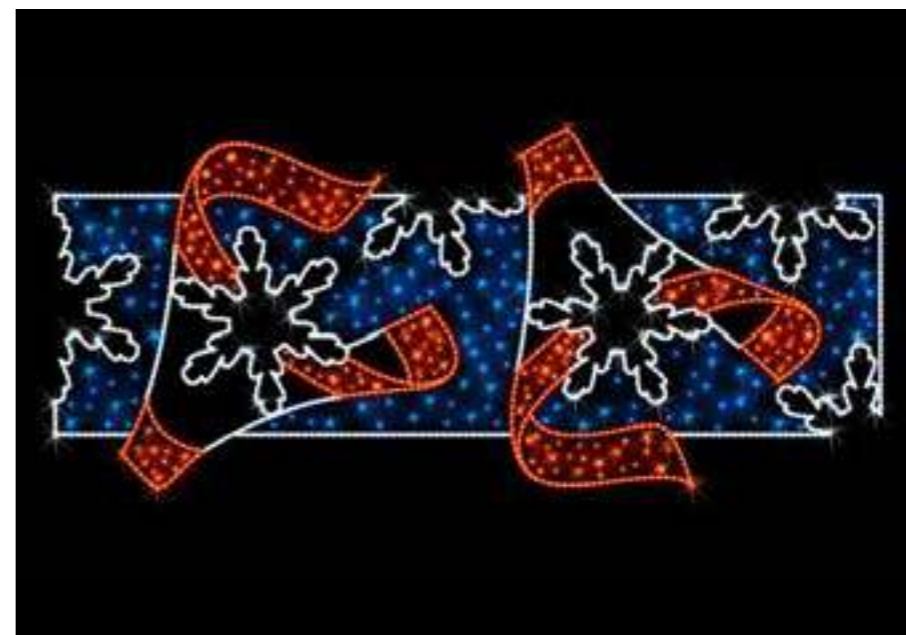



**PL054**

↔	5.7 м	//	м
↑	1.35 м	//	м
☒	11 кг	//	kg
⚡	108 Вт	//	W

LED



**PL055**

↔	6 м	//	м
↑	1.2 м	//	м
☒	17 кг	//	kg
⚡	125 Вт	//	W

LED



**PL056**

↔	5.5 м	//	м
↑	1.2 м	//	м
☒	21 кг	//	kg
⚡	137 Вт	//	W

LED



**PL057**

↔	4 м	//	м
↑	1.4 м	//	м
☒	16 кг	//	kg
⚡	96 Вт	//	W

LED

**PL058**

↔	6 м	//	м
↑	1.2 м	//	м
☒	23 кг	//	kg
⚡	148 Вт	//	W

LED



**PL059**

↔	4 м	//	м
↑	1.2 м	//	м
☒	14 кг	//	kg
⚡	103 Вт	//	W

LED



**PL060**

↔	5 м	//	м
↑	0.75 м	//	м
☒	12 кг	//	kg
⚡	92 Вт	//	W

LED



**PL061**

↔	4 м	//	м
↑	1 м	//	м
☒	12 кг	//	kg
⚡	88 Вт	//	W

LED





PL062			
↔	5 м	//	м
↑	1 м	//	м
☒	11 кг	//	kg
⚡	82 Вт	//	W
LED			



PL063			
↔	3 м	//	м
↑	0.7 м	//	м
☒	5 кг	//	kg
⚡	53 Вт	//	W
LED			

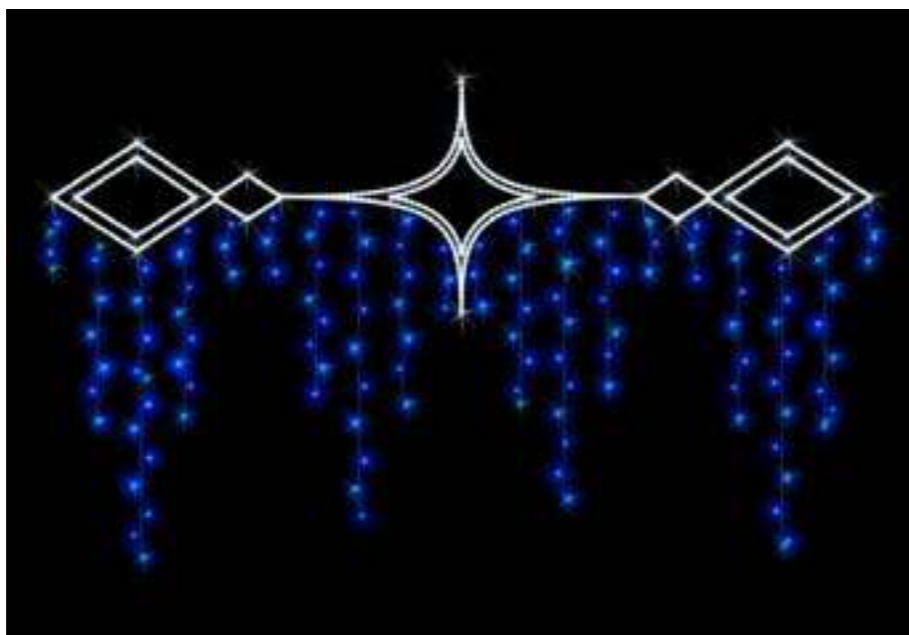

PL064			
↔	4 м	//	м
↑	2 м	//	м
☒	4 кг	//	kg
⚡	36 Вт	//	W
LED			

PL065			
↔	3 м	//	м
↑	1.3 м	//	м
☒	7 кг	//	kg
⚡	66 Вт	//	W
LED			



PL066			
↔	3 м	//	м
↑	1 м	//	м
☒	8 кг	//	kg
⚡	48 Вт	//	W
LED			

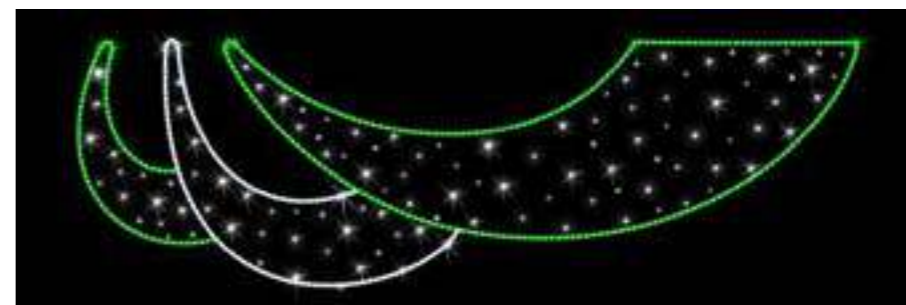

PL067			
↔	4 м	//	м
↑	1.1 м	//	м
☒	6 кг	//	kg
⚡	63 Вт	//	W
LED			





PLO68			
↔	3 м	//	m
↑	0.8 м	//	m
☒	6 кг	//	kg
↶	57 Вт	//	W
LED			



PLO69			
↔	4 м	//	m
↑	0.8 м	//	m
☒	7 кг	//	kg
↶	57 Вт	//	W
LED			

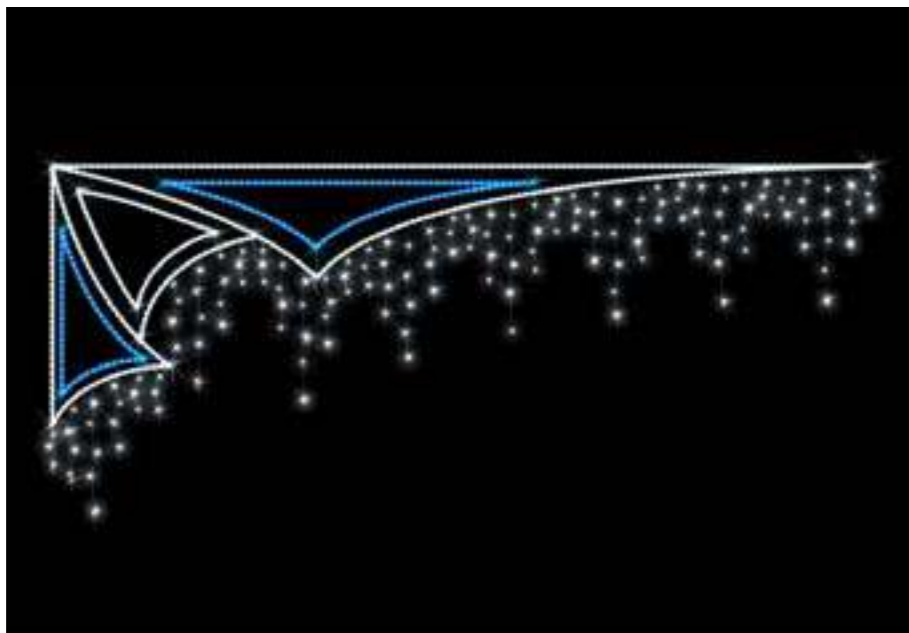

PLO70			
↔	4.1 м	//	m
↑	1.8 м	//	m
☒	10 кг	//	kg
↶	98 Вт	//	W
LED			





**PL071**

↔	4.5 м	//	м
↑	1.5 м	//	м
☒	13 кг	//	kg
⚡	90 Вт	//	W

LED



**PL072**

↔	4 м	//	м
↑	1.3 м	//	м
☒	15 кг	//	kg
⚡	108 Вт	//	W

LED





**PL076**

↔	5 м	//	m
↑↓	1.86 м	//	m
☒	17 кг	//	kg
⚡	141 Вт	//	W

LED



**PL077**

↔	5 м	//	m
↑↓	1.3 м	//	m
☒	20 кг	//	kg
⚡	143 Вт	//	W

LED

**PL083**

↔	6 м	//	m
↑↓	0.8 м	//	m
☒	70 кг	//	kg
⚡	260 Вт	//	W

LED

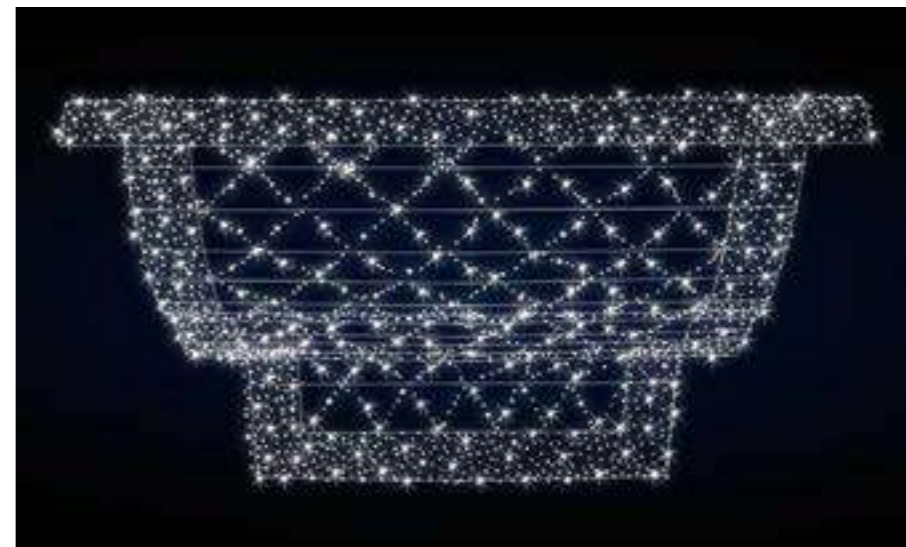



PL082			
↔	3.8 м	//	м
↑	1.2 м	//	м
☒	10 кг	//	kg
⚡	77 Вт	//	W
LED			



PL084			
↔	6 м	//	м
↑	0.85 м	//	м
☒	16 кг	//	kg
⚡	135 Вт	//	W
LED			



PL085			
↔	6 м	//	м
↑	0.85 м	//	м
☒	16 кг	//	kg
⚡	138 Вт	//	W
LED			



PL086			
↔	5.4 м	//	м
↑	0.7 м	//	м
☒	13 кг	//	kg
⚡	101 Вт	//	W
LED			

PL087			
↔	2.25 м	//	м
↑	0.55 м	//	м
☒	7 кг	//	kg
⚡	46 Вт	//	W
LED			



PL088			
↔	4 м	//	м
↑	1 м	//	м
☒	13 кг	//	kg
⚡	93 Вт	//	W
LED			



PL089			
↔	2.96 м	//	м
↑	0.65 м	//	м
☒	11 кг	//	kg
⚡	99 Вт	//	W
LED			



PL090			
↔	2.88 м	//	м
↑	0.57 м	//	м
☒	12 кг	//	kg
⚡	95 Вт	//	W
LED			



# ПЕРЕТЯЖКИ для широких улиц

световые конструкции

MOTIFS FOR A WIDE STREETS

lighting design

## PSL001V1

↔	8 м	//	м
↑↓	1.2 м	//	м
☒	21 кг	//	kg
⚡	166 Вт	//	W

LED



## PSL001V2

↔	8 м	//	м
↑↓	1.2 м	//	м
☒	31 кг	//	kg
⚡	206 Вт	//	W

LED



## PSL005V1

↔	11.5 м	//	м
↑↓	1 м	//	м
☒	21 кг	//	kg
⚡	183 Вт	//	W

LED



## PSL006

↔	8 м	//	м
↑↓	1.3 м	//	м
☒	28 кг	//	kg
⚡	246 Вт	//	W

LED







PSL007			
↔	9м	//	м
↑↓	0.75 м	//	м
☒	18 кг	//	kg
↶↷	159 Вт	//	W
LED			





**PSLO13**

↔	9 м	//	м
↑↓	1 м	//	м
☒	22 кг	//	kg
⚡	114 Вт	//	W

LED



**PSLO13V1**

↔	9 м	//	м
↑↓	1 м	//	м
☒	18 кг	//	kg
⚡	93 Вт	//	W

LED



**PSLO17**

↔	13 м	//	м
↑↓	2 м	//	м
☒	39 кг	//	kg
⚡	171 Вт	//	W

LED





#### PSLO18

↔	9.5 м	//	м
↑↓	1 м	//	м
☒	20 кг	//	кг
⚡	83 Вт	//	Вт

LED



#### PSLO19

↔	7 м	//	м
↑↓	1.1 м	//	м
☒	24 кг	//	кг
⚡	154 Вт	//	Вт

LED



#### PSLO20

↔	10 м	//	м
↑↓	1.1 м	//	м
☒	23 кг	//	кг
⚡	99 Вт	//	Вт

LED



#### PSLO21V1

↔	7 м	//	м
↑↓	1.4 м	//	м
☒	23 кг	//	кг
⚡	170 Вт	//	Вт

LED





**PSL022**

↔	9.8 м	//	m
↑↓	1.2 м	//	m
☒	32 кг	//	kg
⚡	215 Вт	//	W

LED



**PSL023V1**

↔	13 м	//	m
↑↓	1.5 м	//	m
☒	36 кг	//	kg
⚡	217 Вт	//	W

LED



**PSL026**

↔	6.5 м	//	m
↑↓	1.1 м	//	m
☒	24 кг	//	kg
⚡	213 Вт	//	W

LED



**PSL027**

↔	10 м	//	m
↑↓	1 м	//	m
☒	50 кг	//	kg
⚡	385 Вт	//	W

LED



**PSL028**

↔	10 м	//	m
↑↓	1.9 м	//	m
☒	29 кг	//	kg
⚡	174 Вт	//	W

LED



**PSL029**

↔	7 м	//	m
↑↓	1.1 м	//	m
☒	30 кг	//	kg
⚡	194 Вт	//	W

LED

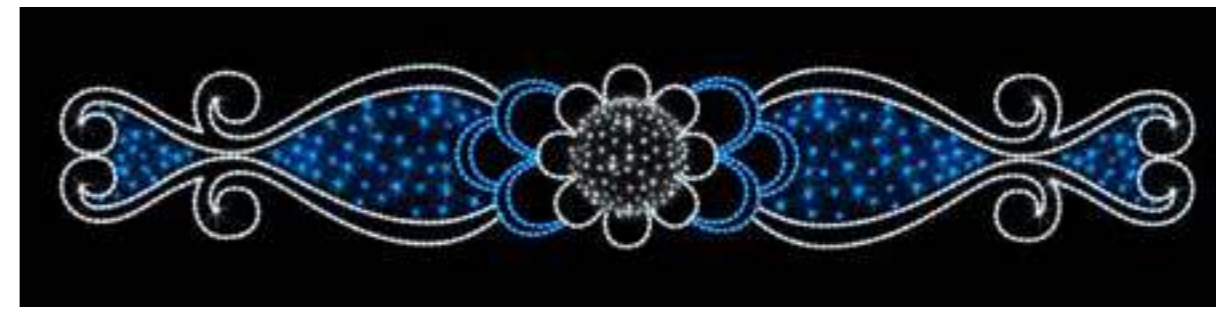



**PSL030**

↔	10 м	//	m
↑	1.1 м	//	m
☒	27 кг	//	kg
↶	167 Вт	//	W

LED



**PSL031V1**

↔	7 м	//	m
↑	1.2 м	//	m
☒	19 кг	//	kg
↶	123 Вт	//	W

LED



**PSL032**

↔	10 м	//	m
↑	1.9 м	//	m
☒	47 кг	//	kg
↶	383 Вт	//	W

LED



**PSL033**

↔	8.7 м	//	m
↑	1.2 м	//	m
☒	26 кг	//	kg
↶	175 Вт	//	W

LED



**PSLO34**

↔	8 м	//	м
↑	1 м	//	м
☒	29 кг	//	kg
⚡	181 Вт	//	W

LED



**PSLO35**

↔	10 м	//	м
↑	1.5 м	//	м
☒	38 кг	//	kg
⚡	294 Вт	//	W

LED

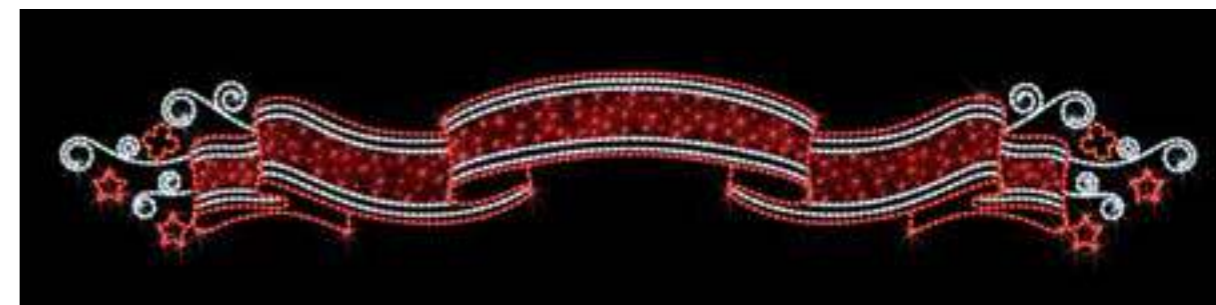

**PSLO36**

↔	11 м	//	м
↑	1.3 м	//	м
☒	42 кг	//	kg
⚡	278 Вт	//	W

LED



**PSLO37**

↔	10 м	//	м
↑	1.1 м	//	м
☒	40 кг	//	kg
⚡	327 Вт	//	W

LED





PSL038		
↔	10.5 м	// м
↑	1.3 м	// м
☒	26 кг	// кг
⚡	159 Вт	// W
LED		



PSL039		
↔	6 м	// м
↑	1.3 м	// м
☒	14 кг	// кг
⚡	103 Вт	// W
LED		



PSL040		
↔	9 м	// м
↑	1 м	// м
☒	32 кг	// кг
⚡	226 Вт	// W
LED		



PSL041		
↔	7 м	// м
↑	1.3 м	// м
☒	15 кг	// кг
⚡	121 Вт	// W
LED		

PSL042		
↔	13 м	// м
↑	2 м	// м
☒	38 кг	// кг
⚡	175 Вт	// W
LED		



PSL043		
↔	11.5 м	// м
↑	1.3 м	// м
☒	29 кг	// кг
⚡	255 Вт	// W
LED		





**PSL044**

↔	8.2 м	//	м
↑↓	1 м	//	м
☒	24 кг	//	kg
⚡	176 Вт	//	W

LED



**PSL045**

↔	7.5 м	//	м
↑↓	0.9 м	//	м
☒	15 кг	//	kg
⚡	118 Вт	//	W

LED

**PSL046**

↔	9 м	//	м
↑↓	1.5 м	//	м
☒	12 кг	//	kg
⚡	108 Вт	//	W

LED



**PSL047**

↔	14.5 м	//	м
↑↓	1.8 м	//	м
☒	50 кг	//	kg
⚡	323 Вт	//	W

LED





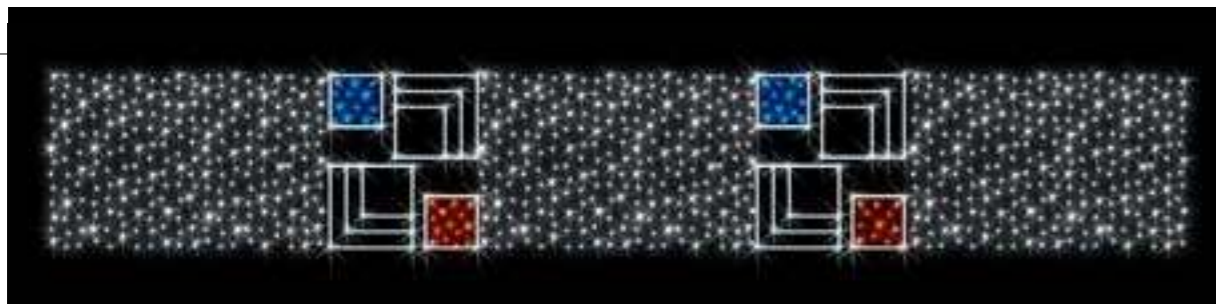

**PSL047V1**

↔	6.9 м	//	m
↑	1.2 м	//	m
☒	23 кг	//	kg
⚡	120 Вт	//	W

LED



**PSL048**

↔	8.1 м	//	m
↑	1.3 м	//	m
☒	43 кг	//	kg
⚡	288 Вт	//	W

LED



**PSL048V1**

↔	8.1 м	//	m
↑	1.3 м	//	m
☒	44 кг	//	kg
⚡	335 Вт	//	W

LED



**PSL049**

↔	10 м	//	m
↑	1 м	//	m
☒	37 кг	//	kg
⚡	279 Вт	//	W

LED

**PSL050**

↔	6.5 м	//	m
↑	0.8 м	//	m
☒	13 кг	//	kg
⚡	100 Вт	//	W

LED



**PSL051**

↔	7.5 м	//	m
↑	1.3 м	//	m
☒	26 кг	//	kg
⚡	183 Вт	//	W

LED





PSL059			
↔	11.5 м	//	м
↑	1.8 м	//	м
☒	29 кг	//	kg
⚡	220 Вт	//	W
LED			



PSL060			
↔	9 м	//	м
↑	1.5 м	//	м
☒	20 кг	//	kg
⚡	170 Вт	//	W
LED			



PSL061			
↔	7.9 м	//	м
↑	1.5 м	//	м
☒	23 кг	//	kg
⚡	160 Вт	//	W
LED			



PSL062			
↔	7.23 м	//	м
↑	1.06 м	//	м
☒	38 кг	//	kg
⚡	284 Вт	//	W
LED			



# КРОНШТЕЙНЫ НА ОПОРУ

световые конструкции

POLE MOUNTED MOTIFS

light motifs

**Кронштейны на опору** - это самый распространенный вид украшения городской улицы. Небольшие габариты позволяют легко и быстро монтировать кронштейн к опоре освещения. Универсальны и долговечны. Как и вся основная продукция ТМ Люмьер, созданы на алюминиевом каркасе с применением светодиодного шнура LED Rope Lumiere и гирлянд LED String Light.

**Pole brackets** represent the most popular type of street lighting. Small dimensions provide for easy arrangement of brackets with lighting pole. They are multifunctional and long-lasting. Similar to other main products of Lumiere TM, pole brackets are manufactured with aluminium framework, LED Rope Light (LED Rope Lumiere) and LED String Light.

LED

Al

алюминиевая конструкция

Крепления для монтажа конструкции на опоры не включены в комплект поставки. Подключающий кабель ELSC07 поставляется в комплекте.

## KLO25

↔	1.1 м	//	m
↑	3.3 м	//	m
☒	10 кг	//	kg
⚡	60 Вт	//	W
	LED		

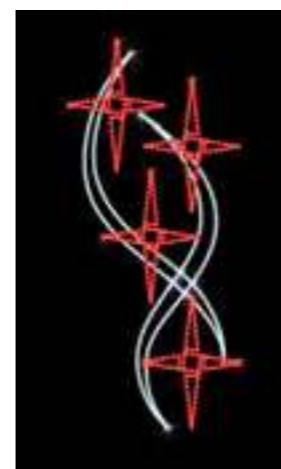

## KLO26

↔	1.4 м	//	m
↑	3.3 м	//	m
☒	10 кг	//	kg
⚡	84 Вт	//	W
	LED		

## KLO30V1

↔	1.5 м	//	m
↑	2 м	//	m
☒	6 кг	//	kg
⚡	51 Вт	//	W
	LED		



POLE MOUNTED MOTIFS  
light motifs



KLO31			
↔	0.9 м	//	м
↑↓	2.75 м	//	м
☒	5 кг	//	kg
⚡	41 Вт	//	W
LED			



KLO35			
↔	1.1 м	//	м
↑↓	3 м	//	м
☒	9 кг	//	kg
⚡	75 Вт	//	W
LED			

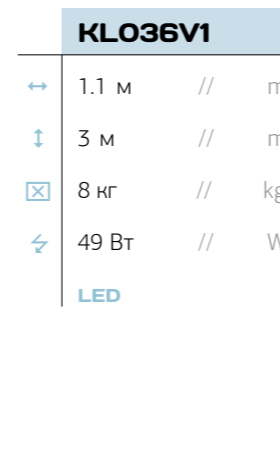

KLO36V1			
↔	1.1 м	//	м
↑↓	3 м	//	м
☒	8 кг	//	kg
⚡	49 Вт	//	W
LED			



KLO37V1			
↔	1.2 м	//	м
↑↓	3.5 м	//	м
☒	10 кг	//	kg
⚡	63 Вт	//	W
LED			



KLO35V1			
↔	1.1 м	//	м
↑↓	3 м	//	м
☒	6 кг	//	kg
⚡	37 Вт	//	W
LED			

KLO39V1			
↔	1.2 м	//	м
↑↓	3 м	//	м
☒	7 кг	//	kg
⚡	54 Вт	//	W
LED			



г. Донецк, 2011 г.



KLO43			
↔	1.6 м	//	м
↑↓	3.5 м	//	м
☒	15 кг	//	кг
⚡	108 Вт	//	W
LED			



KLO45			
↔	0.8 м	//	м
↑↓	1.6 м	//	м
☒	5 кг	//	кг
⚡	42 Вт	//	W
LED			



KLO46V1			
↔	1.1 м	//	м
↑↓	2 м	//	м
☒	7 кг	//	кг
⚡	53 Вт	//	W
LED			



KLO47			
↔	0.8 м	//	м
↑↓	1.6 м	//	м
☒	3 кг	//	кг
⚡	24 Вт	//	W
LED			



KLO48V1			
↔	1 м	//	м
↑↓	1.6 м	//	м
☒	3 кг	//	кг
⚡	23 Вт	//	W
LED			



KLO49			
↔	1 м	//	м
↑↓	2.6 м	//	м
☒	12 кг	//	кг
⚡	88 Вт	//	W
LED			

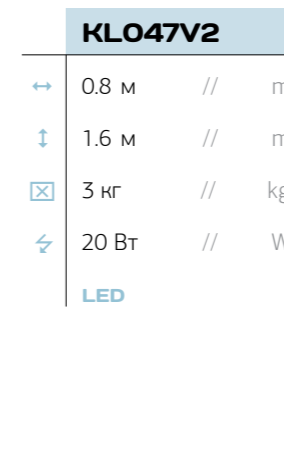

KLO47V2			
↔	0.8 м	//	м
↑↓	1.6 м	//	м
☒	3 кг	//	кг
⚡	20 Вт	//	W
LED			



KLO50V1			
↔	1 м	//	м
↑↓	2.5 м	//	м
☒	4 кг	//	кг
⚡	39 Вт	//	W
LED			



KLO51			
↔	1.2 м	//	м
↑↓	2.5 м	//	м
☒	6 кг	//	кг
⚡	40 Вт	//	W
LED			



KLO52			
↔	1.45 м	//	м
↑	2.6 м	//	м
☒	11 кг	//	kg
↖	93 Вт	//	W
LED			



KLO53V1			
↔	1 м	//	м
↑	2.5 м	//	м
☒	6 кг	//	kg
↖	40 Вт	//	W
LED			



KLO54			
↔	1.1 м	//	м
↑	2.1 м	//	м
☒	8 кг	//	kg
↖	55 Вт	//	W
LED			





KLO55			
↔	0.9 м	//	м
↓	2.6 м	//	м
☒	7 кг	//	kg
⚡	53 Вт	//	W
LED			



KLO56			
↔	0.9 м	//	м
↓	2.5 м	//	м
☒	7 кг	//	kg
⚡	56 Вт	//	W
LED			

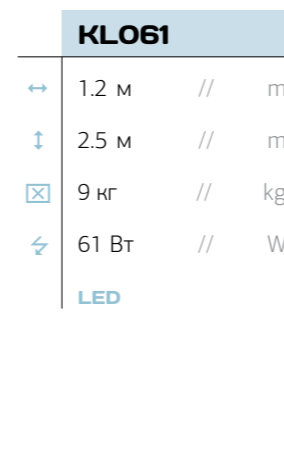

KLO61			
↔	1.2 м	//	м
↓	2.5 м	//	м
☒	9 кг	//	kg
⚡	61 Вт	//	W
LED			



KLO63V1			
↔	1 м	//	м
↓	2.5 м	//	м
☒	7 кг	//	kg
⚡	56 Вт	//	W
LED			



KLO57V1			
↔	1.7 м	//	м
↓	2.5 м	//	м
☒	8 кг	//	kg
⚡	65 Вт	//	W
LED			

KLO58V1			
↔	0.9 м	//	м
↓	2.5 м	//	м
☒	7 кг	//	kg
⚡	50 Вт	//	W
LED			

KLO59V1			
↔	0.8 м	//	м
↓	2.5 м	//	м
☒	6 кг	//	kg
⚡	43 Вт	//	W
LED			

KLO60V1			
↔	1.4 м	//	м
↓	2.5 м	//	м
☒	8 кг	//	kg
⚡	55 Вт	//	W
LED			



KLO64V1			
↔	0.9 м	//	м
↓	2.6 м	//	м
☒	4 кг	//	kg
⚡	39 Вт	//	W
LED			

KLO65V1			
↔	1.5 м	//	м
↓	2.5 м	//	м
☒	13 кг	//	kg
⚡	111 Вт	//	W
LED			

KLO66			
↔	1.3 м	//	м
↓	2.5 м	//	м
☒	4 кг	//	kg
⚡	22 Вт	//	W
LED			

KLO67V1			
↔	1.2 м	//	м
↓	2.5 м	//	м
☒	7 кг	//	kg
⚡	50 Вт	//	W
LED			



KLO68			
↔	1.5 м	//	м
↓	2.3 м	//	м
☒	13 кг	//	kg
⚡	89 Вт	//	W
LED			



KLO68V1			
↔	1.5 м	//	м
↓	2.3 м	//	м
☒	14 кг	//	kg
⚡	92 Вт	//	W
LED			

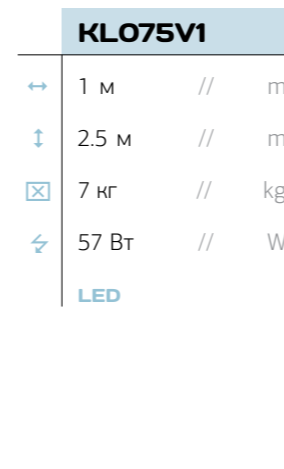

KLO75V1			
↔	1 м	//	м
↓	2.5 м	//	м
☒	7 кг	//	kg
⚡	57 Вт	//	W
LED			



KLO76V1			
↔	0.9 м	//	м
↓	2.5 м	//	м
☒	6 кг	//	kg
⚡	37 Вт	//	W
LED			



KLO78V1			
↔	0.9 м	//	м
↓	2.5 м	//	м
☒	6 кг	//	kg
⚡	47 Вт	//	W
LED			



KLO80			
↔	1.2 м	//	м
↓	2.5 м	//	м
☒	9 кг	//	kg
⚡	61 Вт	//	W
LED			



KLO82			
↔	0.8 м	//	м
↓	2.2 м	//	м
☒	3 кг	//	kg
⚡	23 Вт	//	W
LED			



KLO82V1			
↔	0.7 м	//	м
↓	1.5 м	//	м
☒	1 кг	//	kg
⚡	12 Вт	//	W
LED			



KLO69			
↔	1.3 м	//	м
↓	2.5 м	//	м
☒	7 кг	//	kg
⚡	50 Вт	//	W
LED			



KLO70V1			
↔	1 м	//	м
↓	2.5 м	//	м
☒	9 кг	//	kg
⚡	71 Вт	//	W
LED			



KLO71V1			
↔	1 м	//	м
↓	2.5 м	//	м
☒	10 кг	//	kg
⚡	83 Вт	//	W
LED			

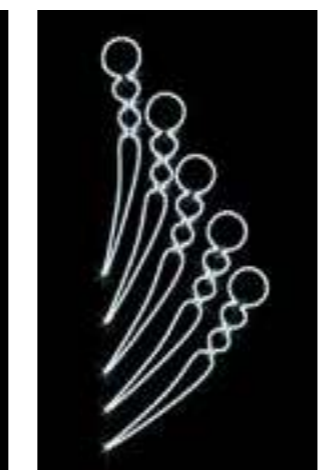

KLO74V1			
↔	1 м	//	м
↓	2.5 м	//	м
☒	6 кг	//	kg
⚡	51 Вт	//	W
LED			

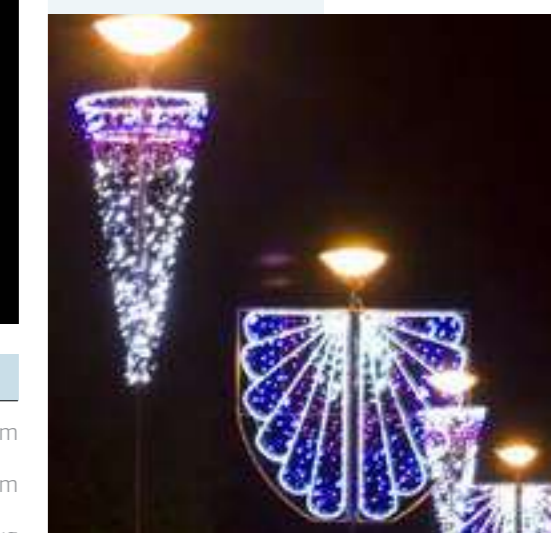





KLO83			
↔	1 м	//	m
↑↓	2.5 м	//	m
☒	6 кг	//	kg
⚡	47 Вт	//	W
LED			



KLO84V1			
↔	1.1 м	//	m
↑↓	2.5 м	//	m
☒	7 кг	//	kg
⚡	53 Вт	//	W
LED			

KLO89V1			
↔	1 м	//	m
↑↓	2 м	//	m
☒	6 кг	//	kg
⚡	51 Вт	//	W
LED			



KLO85V1			
↔	0.7 м	//	m
↑↓	2.5 м	//	m
☒	5 кг	//	kg
⚡	41 Вт	//	W
LED			



KLO86V1			
↔	1 м	//	m
↑↓	2.5 м	//	m
☒	6 кг	//	kg
⚡	47 Вт	//	W
LED			



KLO87V1			
↔	1.7 м	//	m
↑↓	2.5 м	//	m
☒	12 кг	//	kg
⚡	95 Вт	//	W
LED			



KLO88			
↔	0.7 м	//	m
↑↓	2.5 м	//	m
☒	6 кг	//	kg
⚡	44 Вт	//	W
LED			



KLO91			
↔	0.8 м	//	m
↑↓	2.5 м	//	m
☒	5 кг	//	kg
⚡	41 Вт	//	W
LED			

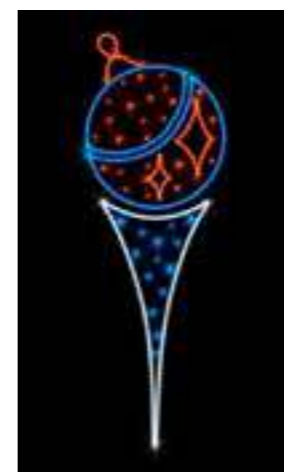

KLO92			
↔	0.8 м	//	m
↑↓	2.5 м	//	m
☒	5 кг	//	kg
⚡	41 Вт	//	W
LED			





KLO93			
↔	1.5 м	//	м
↓	1.6 м	//	м
☒	5 кг	//	kg
⚡	41 Вт	//	W
LED			



KLO94			
↔	0.8 м	//	м
↓	2.5 м	//	м
☒	6 кг	//	kg
⚡	47 Вт	//	W
LED			

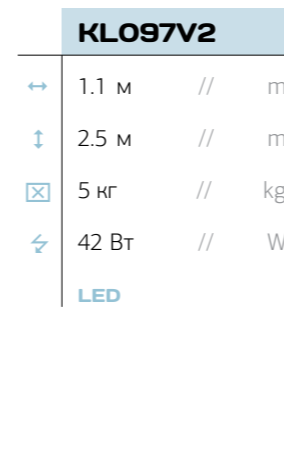

KLO97V2			
↔	1.1 м	//	м
↓	2.5 м	//	м
☒	5 кг	//	kg
⚡	42 Вт	//	W
LED			



KLO95V1			
↔	1.1 м	//	м
↓	2.5 м	//	м
☒	8 кг	//	kg
⚡	62 Вт	//	W
LED			

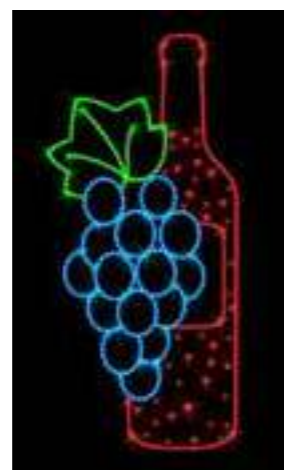

KLO96V1			
↔	1 м	//	м
↓	2.1 м	//	м
☒	7 кг	//	kg
⚡	54 Вт	//	W
LED			



KLO96V2			
↔	1.1 м	//	м
↓	2.5 м	//	м
☒	5 кг	//	kg
⚡	42 Вт	//	W
LED			



KLO97V1			
↔	1.1 м	//	м
↓	2.5 м	//	м
☒	7 кг	//	kg
⚡	56 Вт	//	W
LED			



KLO98			
↔	1.1 м	//	м
↓	2.5 м	//	м
☒	8 кг	//	kg
⚡	59 Вт	//	W
LED			



KLO98V1			
↔	1.1 м	//	м
↓	2.5 м	//	м
☒	8 кг	//	kg
⚡	59 Вт	//	W
LED			





KL099			
↔	2.6 м	//	м
↑	2.5 м	//	м
☒	8 кг	//	kg
⚡	66 Вт	//	W
LED			



KL100			
↔	0.8 м	//	м
↑	2.5 м	//	м
☒	6 кг	//	kg
⚡	44 Вт	//	W
LED			



KL101			
↔	1 м	//	м
↑	2.5 м	//	м
☒	6 кг	//	kg
⚡	36 Вт	//	W
LED			



KL102			
↔	0.9 м	//	м
↑	2.5 м	//	м
☒	8 кг	//	kg
⚡	63 Вт	//	W
LED			



KL103			
↔	1.1 м	//	м
↑	2.5 м	//	м
☒	8 кг	//	kg
⚡	66 Вт	//	W
LED			



KL105			
↔	1 м	//	m
↑↓	2.5 м	//	m
☒	7 кг	//	kg
⚡	57 Вт	//	W
LED			



KL106			
↔	1.2 м	//	m
↑↓	2.5 м	//	m
☒	8 кг	//	kg
⚡	66 Вт	//	W
LED			

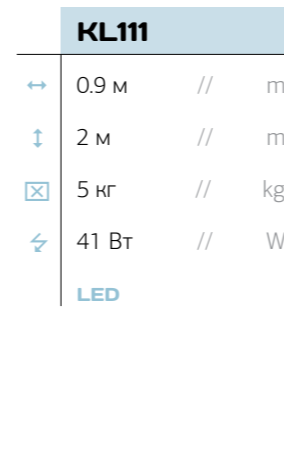

KL111			
↔	0.9 м	//	m
↑↓	2 м	//	m
☒	5 кг	//	kg
⚡	41 Вт	//	W
LED			



KL112			
↔	1.5 м	//	m
↑↓	2.2 м	//	m
☒	10 кг	//	kg
⚡	77 Вт	//	W
LED			



KL107			
↔	1.2 м	//	m
↑↓	2.5 м	//	m
☒	7 кг	//	kg
⚡	47 Вт	//	W
LED			

KL108			
↔	1.5 м	//	m
↑↓	2.5 м	//	m
☒	9 кг	//	kg
⚡	68 Вт	//	W
LED			

KL109			
↔	1.6 м	//	m
↑↓	2.5 м	//	m
☒	7 кг	//	kg
⚡	42 Вт	//	W
LED			

KL110			
↔	1.6 м	//	m
↑↓	2.1 м	//	m
☒	9 кг	//	kg
⚡	67 Вт	//	W
LED			

KL113			
↔	2.1 м	//	m
↑↓	2.1 м	//	m
☒	8 кг	//	kg
⚡	65 Вт	//	W
LED			

KL114			
↔	1.2 м	//	m
↑↓	2.5 м	//	m
☒	6 кг	//	kg
⚡	54 Вт	//	W
LED			

KL115			
↔	0.7 м	//	m
↑↓	2.5 м	//	m
☒	6 кг	//	kg
⚡	44 Вт	//	W
LED			

KL116			
↔	0.8 м	//	m
↑↓	2.5 м	//	m
☒	6 кг	//	kg
⚡	44 Вт	//	W
LED			





KL117			
↔	0.8 м	//	м
↑↓	1.5 м	//	м
☒	5 кг	//	kg
↻	27 Вт	//	W
LED			



KL118			
↔	0.8 м	//	м
↑↓	2.5 м	//	м
☒	8 кг	//	kg
↻	55 Вт	//	W
LED			



KL119			
↔	0.6 м	//	м
↑↓	1.1 м	//	м
☒	3 кг	//	kg
↻	21 Вт	//	W
LED			

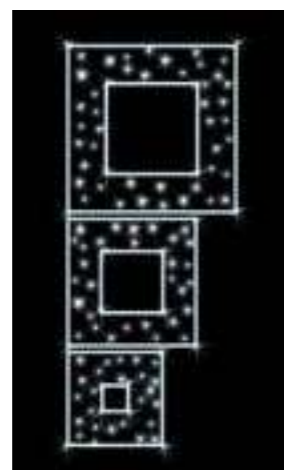

KL120			
↔	1 м	//	м
↑↓	2.5 м	//	м
☒	7 кг	//	kg
↻	56 Вт	//	W
LED			



KL121			
↔	0.7 м	//	м
↑↓	2.5 м	//	м
☒	7 кг	//	kg
↻	56 Вт	//	W
LED			



KL122			
↔	1.2 м	//	м
↑↓	2.5 м	//	м
☒	7 кг	//	kg
↻	60 Вт	//	W
LED			



KL133			
↔	0.7 м	//	м
↑↓	1.8 м	//	м
☒	6 кг	//	kg
↻	48 Вт	//	W
LED			



KL135			
↔	1.5 м	//	м
↑↓	2.5 м	//	м
☒	10 кг	//	kg
↻	90 Вт	//	W
LED			



KL139			
↔	1.6 м	//	м
↑↓	2.5 м	//	м
☒	16 кг	//	kg
↻	74 Вт	//	W
LED			



KL145			
↔	2.1 м	//	m
↑↓	0.9 м	//	m
☒	9 кг	//	kg
⚡	65 Вт	//	W
LED			



KL149			
↔	1.12 м	//	m
↑↓	2.49 м	//	m
☒	10 кг	//	kg
⚡	73 Вт	//	W
LED			

KL150			
↔	0.94 м	//	m
↑↓	2.5 м	//	m
☒	11 кг	//	kg
⚡	89 Вт	//	W
LED			



KL155			
↔	1.6 м	//	m
↑↓	4 м	//	m
☒	32 кг	//	kg
⚡	252 Вт	//	W
LED			



KL156			
↔	0.75 м	//	m
↑↓	1.4 м	//	m
☒	3 кг	//	kg
⚡	24 Вт	//	W
LED			

KL154			
↔	0.76 м	//	m
↑↓	2 м	//	m
☒	12 кг	//	kg
⚡	92 Вт	//	W
LED			



KL157			
↔	1.1 м	//	m
↑↓	2.5 м	//	m
☒	5 кг	//	kg
⚡	45 Вт	//	W
LED			



KL158			
↔	1.45 м	//	m
↑↓	2.1 м	//	m
☒	7 кг	//	kg
⚡	46 Вт	//	W
LED			

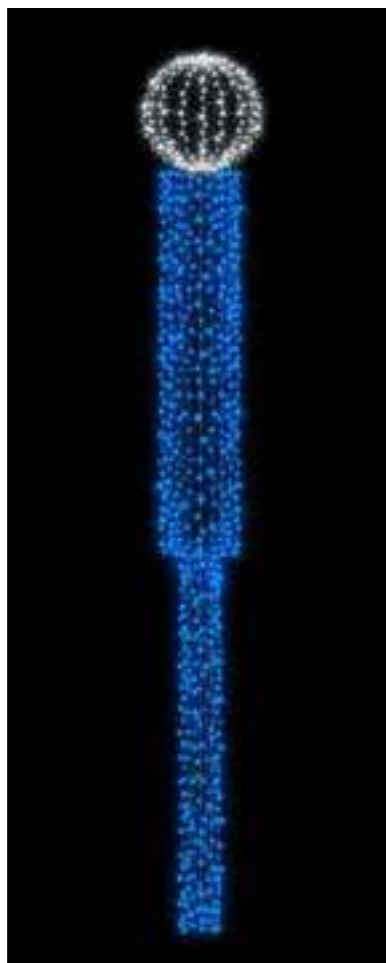

KL124			
↑	10 м колонна	//	м
∅	1 / 0.5 м колонна	//	м
∅	1.5 м шар	//	м
☒	49 кг	//	kg
⚡	180 Вт	//	W
LED			

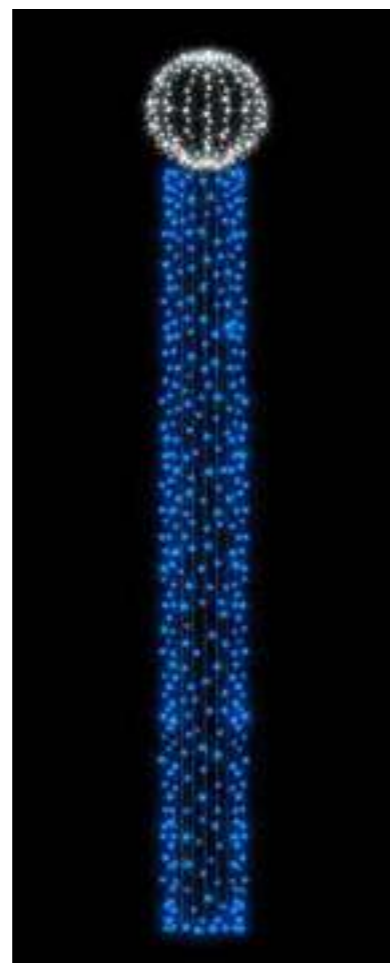

KL124V1			
↑	10 м колонна	//	м
∅	1 м колонна	//	м
∅	1.5 м шар	//	м
☒	59 кг	//	kg
⚡	220 Вт	//	W
LED			

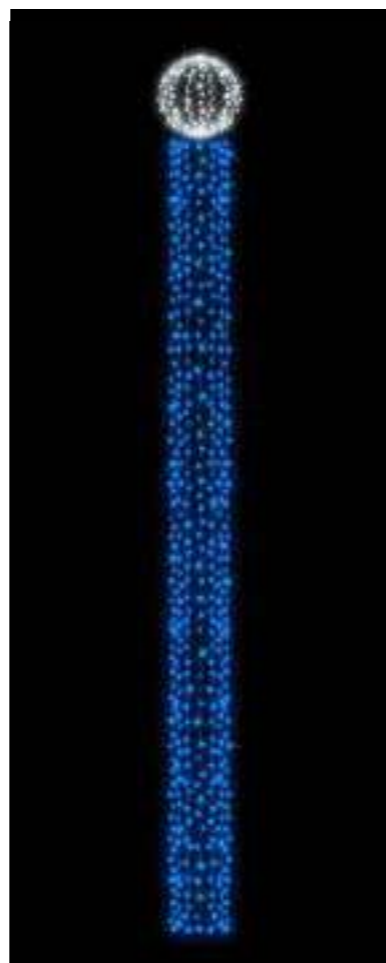

KL124V2			
↑	10 м колонна	//	м
∅	0.7 м колонна	//	м
∅	1 м шар	//	м
☒	39 кг	//	kg
⚡	145 Вт	//	W
LED			



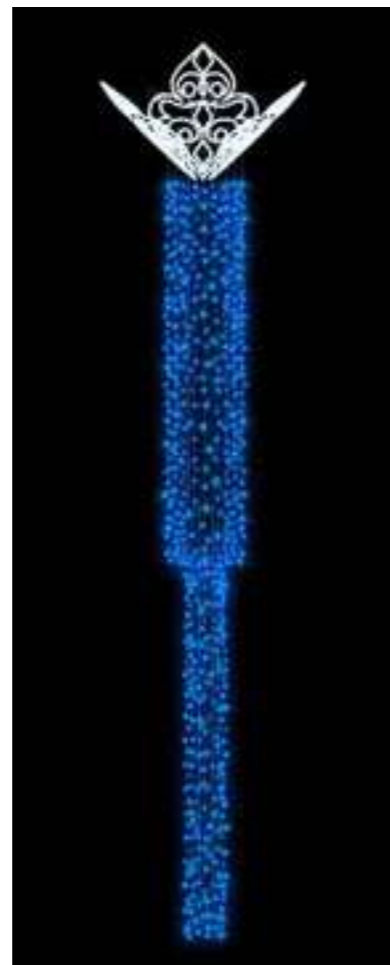

KL137			
↑	10 м колонна	//	m
∅	1/0.5 м колонна	//	m
↑	1.6 м корона	//	m
☒	51 кг	//	kg
⚡	265 Вт	//	W
LED			

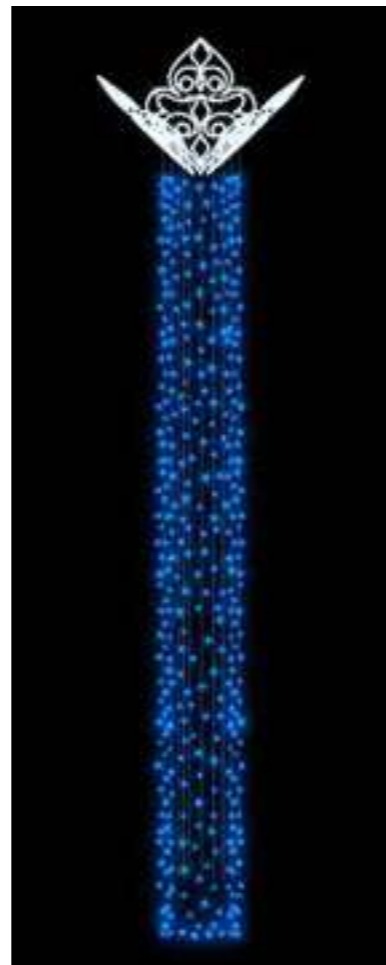

KL137V1			
↑	10 м колонна	//	m
∅	1 м колонна	//	m
↑	1.6 м корона	//	m
☒	61 кг	//	kg
⚡	305 Вт	//	W
LED			



KL124V3			
↑	5 м колонна	//	m
∅	0.7 м колонна	//	m
∅	1 м шар	//	m
☒	23 кг	//	kg
⚡	85 Вт	//	W
LED			



KL124V4			
↑	3 м колонна	//	m
∅	0.5 м колонна	//	m
∅	0.7 м шар	//	m
☒	9 кг	//	kg
⚡	35 Вт	//	W
LED			



KL124V5			
↑	6.7 м колонна	//	m
∅	1.3/0.8 м колонна	//	m
∅	1.5 м корона	//	m
☒	52 кг	//	kg
⚡	227 Вт	//	W
LED			



KL137V2			
↑	5 м колонна	//	m
∅	1 м колонна	//	m
∅	1.6 м корона	//	m
☒	38 кг	//	kg
⚡	220 Вт	//	W
LED			

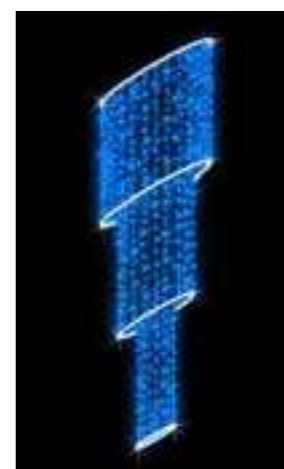

KL138			
↔	0.9/0.3 м	//	m
↑	2.8 м	//	m
☒	9 кг	//	kg
⚡	47 Вт	//	W
LED			







ХОРЬКА ПОДОВ!

# ПАННО И НАДПИСИ

световые конструкции

PANELS AND FONTS

light motifs

**Панно и надписи** предназначены для оформления улиц, площадей, фасадов зданий и других территорий. Стандартные изделия отображают информацию для украшения любого праздника. Эксклюзивные панно могут быть разработаны по индивидуальному заказу в единственном экземпляре. Наши возможности позволяют изготавливать световые картины на любой вкус и бюджет.

**Panels and lettering** are designed for decorating streets, squares and circuses, building sides and other areas. Standard products reflect information for decorating any celebration. Exclusive panels can be customized and manufactured one-of-a-kind. We are capable of manufacturing any type of luminous images based on any budget.

## SPO03

↔	10 м	//	м
↑	1.5 м	//	м
☒	35 кг	//	kg
⚡	300 Вт	//	W

LED



LED

AI

алюминиевая  
конструкция

Световые панно предусматривают подвесную систему креплений. Также возможен крепеж данных конструкций стационарно на фасад здания. Материалы для монтажа - дюбеля, кронштейны, троса не включены в комплект поставки световых панно. Подключающий кабель ELSCO7 поставляется в комплекте.

PANELS AND FONTS  
light motifs





**SPO23**

↔	6 м	//	m
↑	2 м	//	m
☒	23 кг	//	kg
⚡	170 Вт	//	W

LED



**SPO24**

↔	7 м	//	m
↑	1.35 м	//	m
☒	22 кг	//	kg
⚡	150 Вт	//	W

LED



**SPO27**

по запросу // on request

LED



**SPO27V1**

по запросу // on request

LED



# ФОНТАНЫ

световые конструкции

FOUNTAINS

lighting design

EF004

по запросу // on request

LED

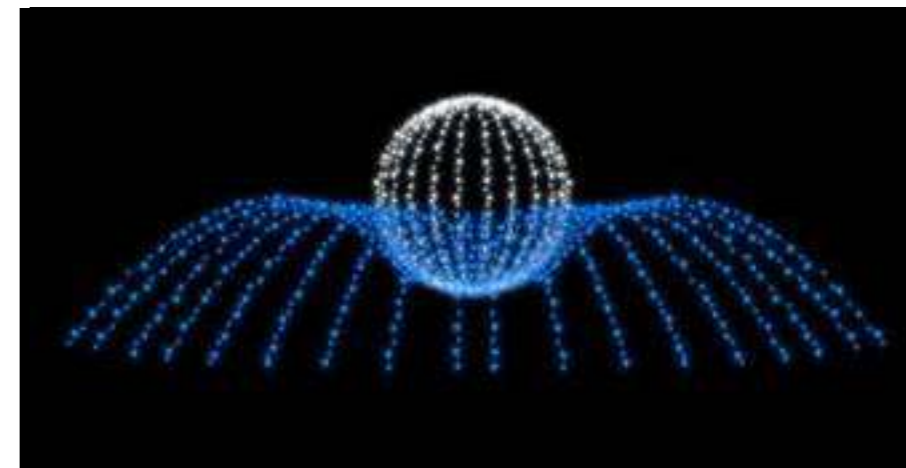

**Фонтаны предназначены для создания незабываемой праздничной атмосферы.** В зимний период времени, они заменяют существующий фонтан яркой конструкцией, разработанной в нашей студии дизайна. В процессе изготовления участвуют низковольтные материалы: световой шнур LED Rope Lumiere 24V и гирлянды LED String Light 24V, в случае если фонтан может находиться в непосредственной близости к людям.

**Fountains are designed for unforgettable festive atmosphere.** In winter they can replace real fountains with bright arrangement developed by our design studio. For publicly accessible zones manufacture process includes low-voltage materials: 24V rope light (LED Rope Lumiere) and 24V LED String Light.

LED

230/24V

материалы  
на 24V или 230V

AI

комбинированная  
конструкция –  
сталь и алюминий

▶

возможна  
анимация

Фонтаны устанавливаются стационарно, крепления оговариваются индивидуально. Подключающий кабель ELSCO7 поставляется в комплекте.



FOUNTAINS  
light motifs

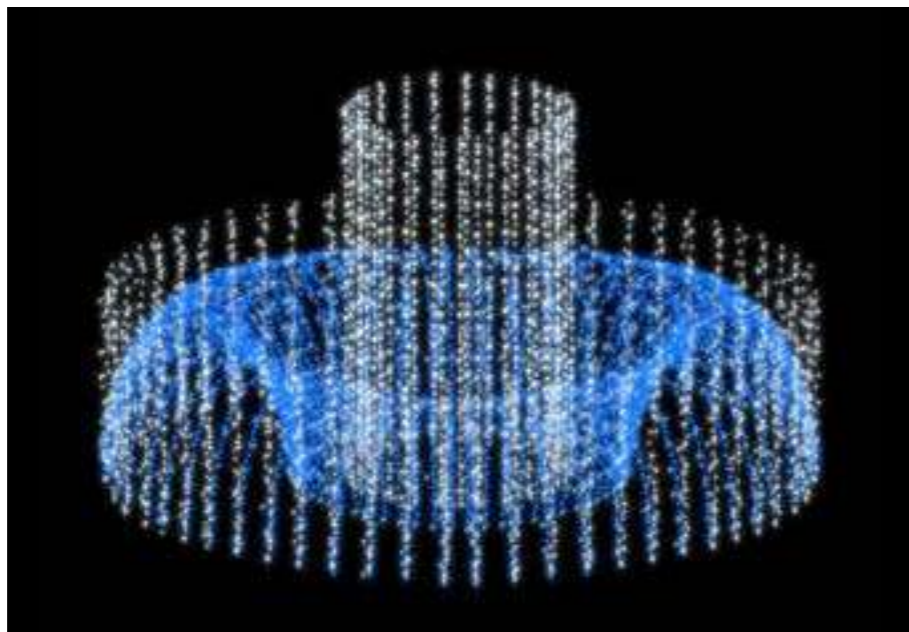

**EFO08**

по запросу // on request

LED



**EFO14**

по запросу // on request

LED





**EFO20**

по запросу // on request

LED



**EFO11**

по запросу // on request

LED

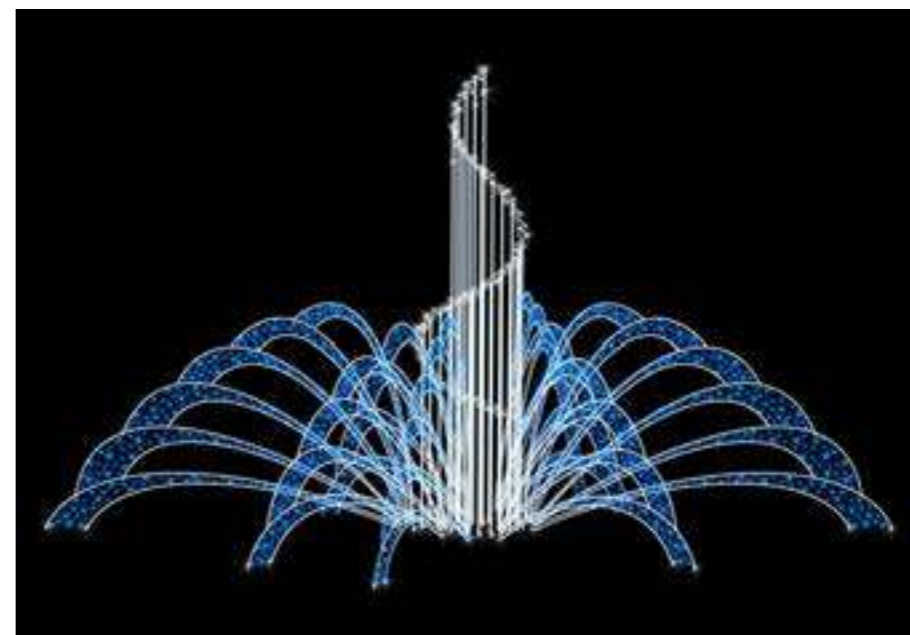



**EFO15**

по запросу // on request

LED

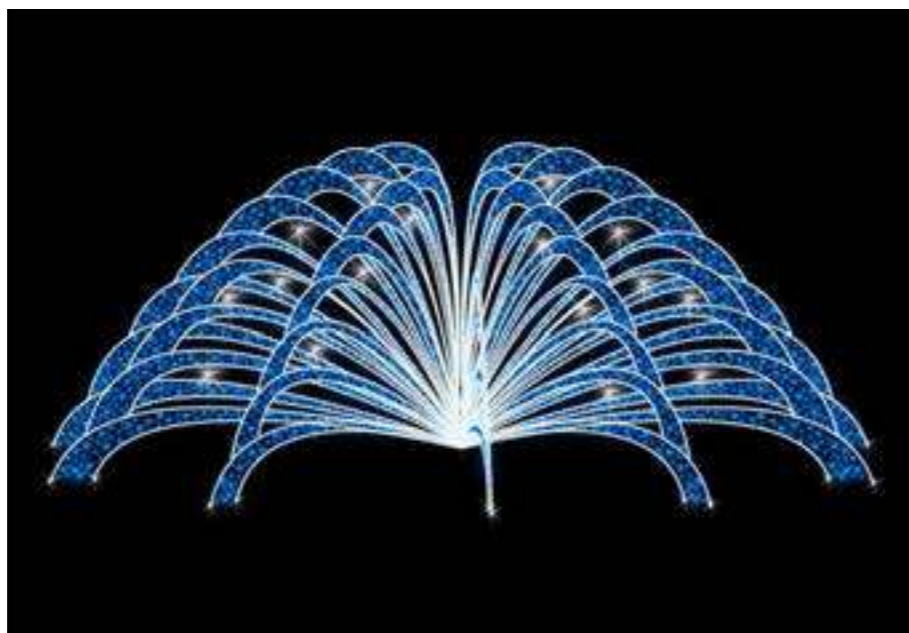

**EFO16**

по запросу // on request

LED





**EFO13V1**

по запросу // on request

LED



**EFO09**

по запросу // on request

LED

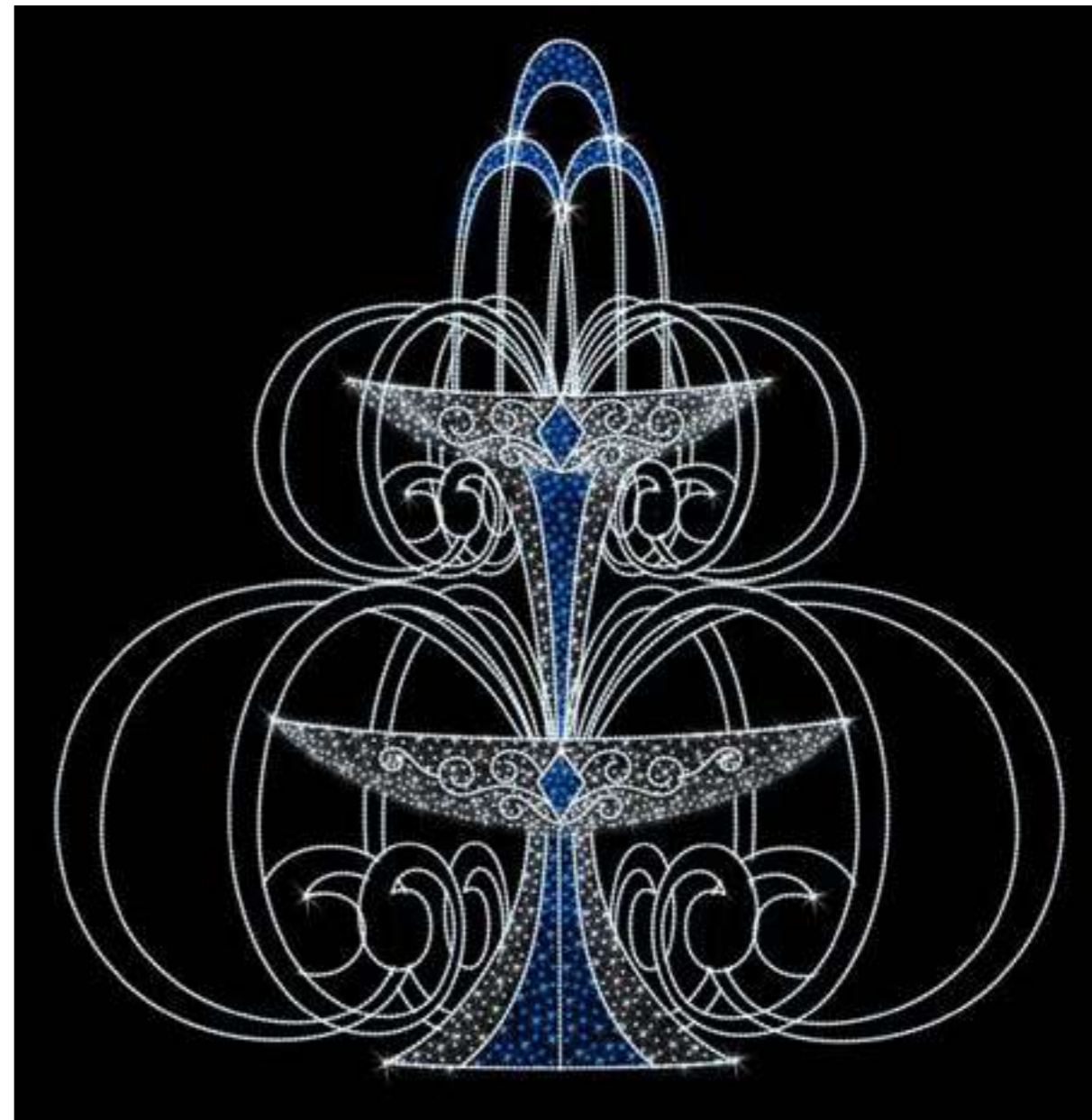

**EFO10**

по запросу // on request

LED



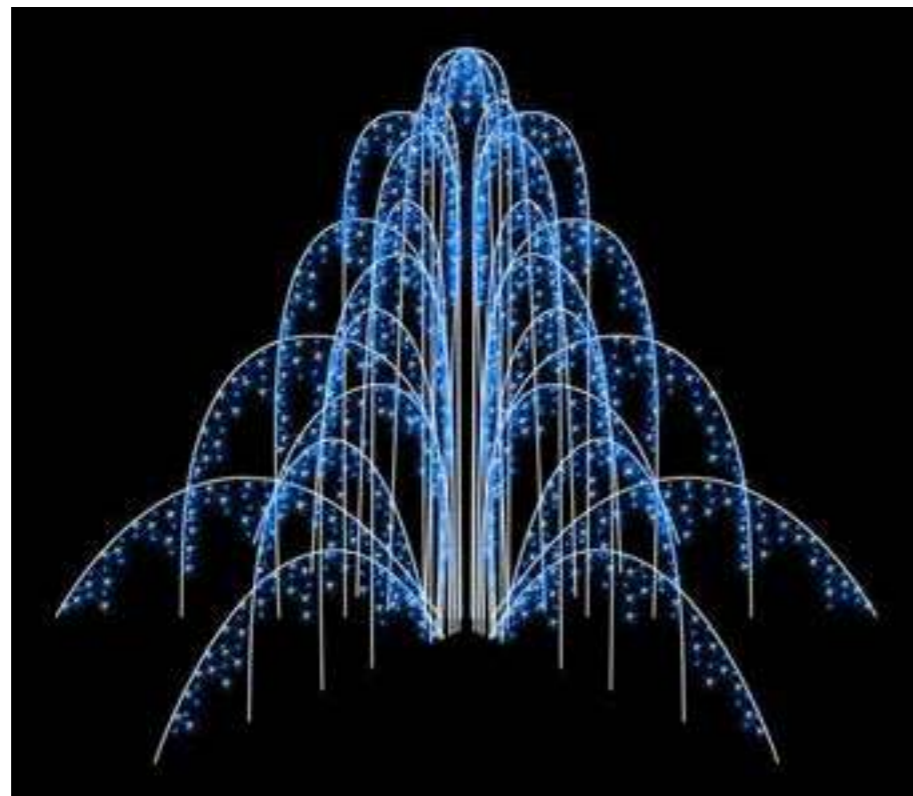

**EFO05**

по запросу // on request

LED



**EFO12**

по запросу // on request

LED



**EFO24**

по запросу // on request

LED

**EFO23**

по запросу // on request

LED

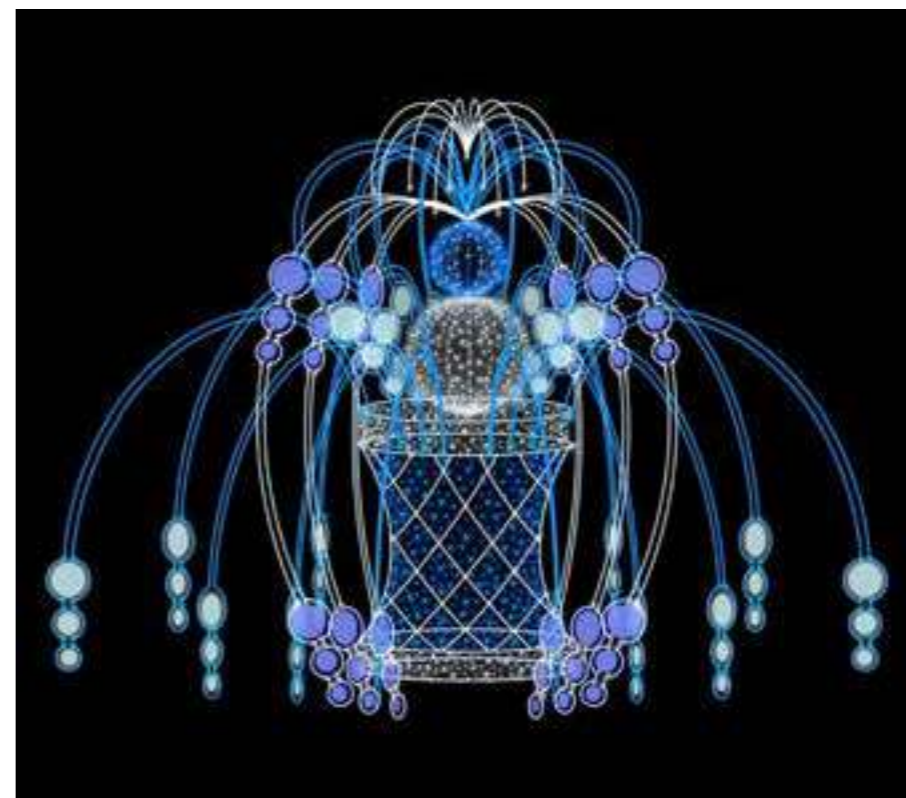

г. Ильичевск, 2010 г.

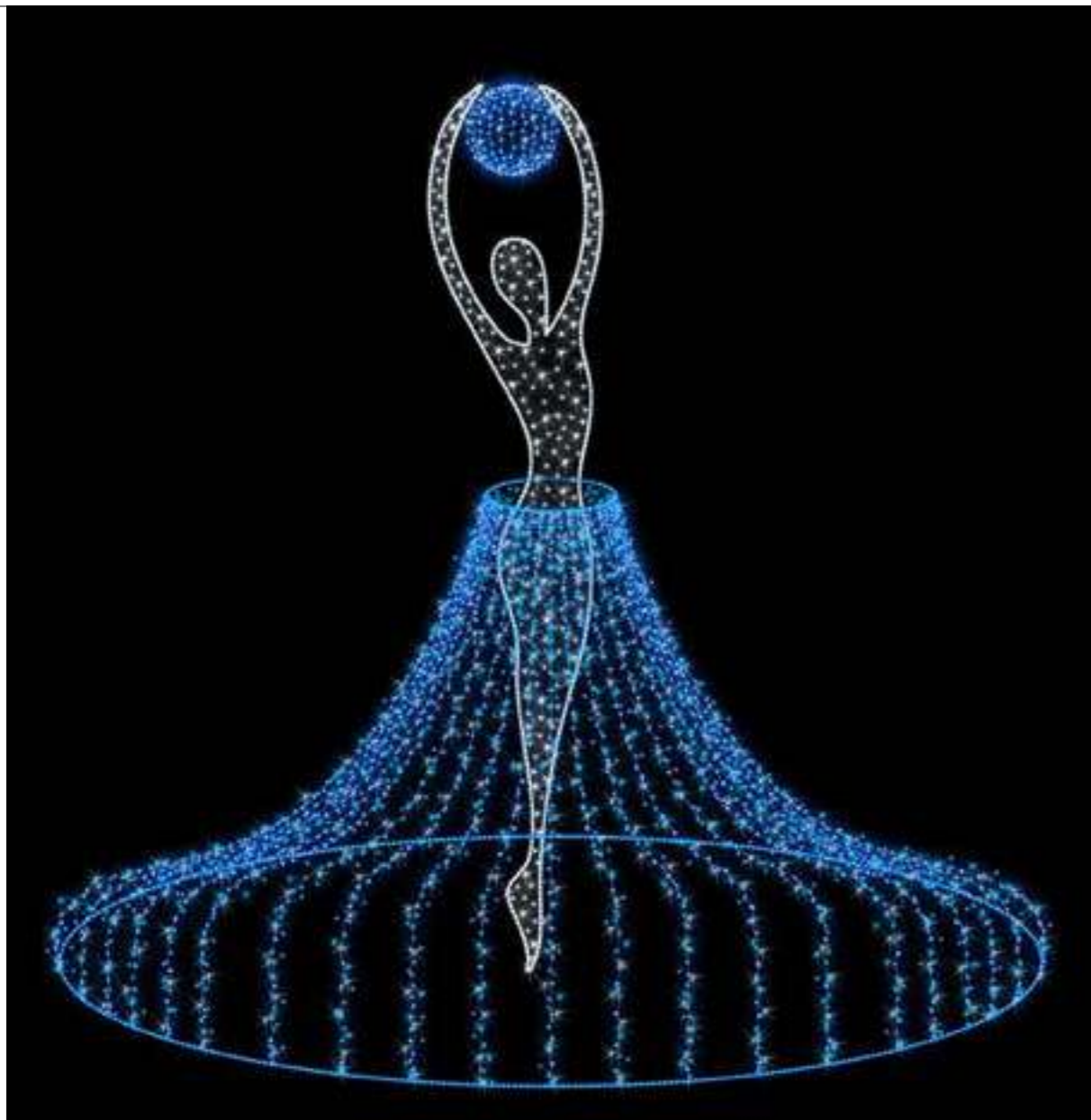

**EFO17**

по запросу // on request

LED

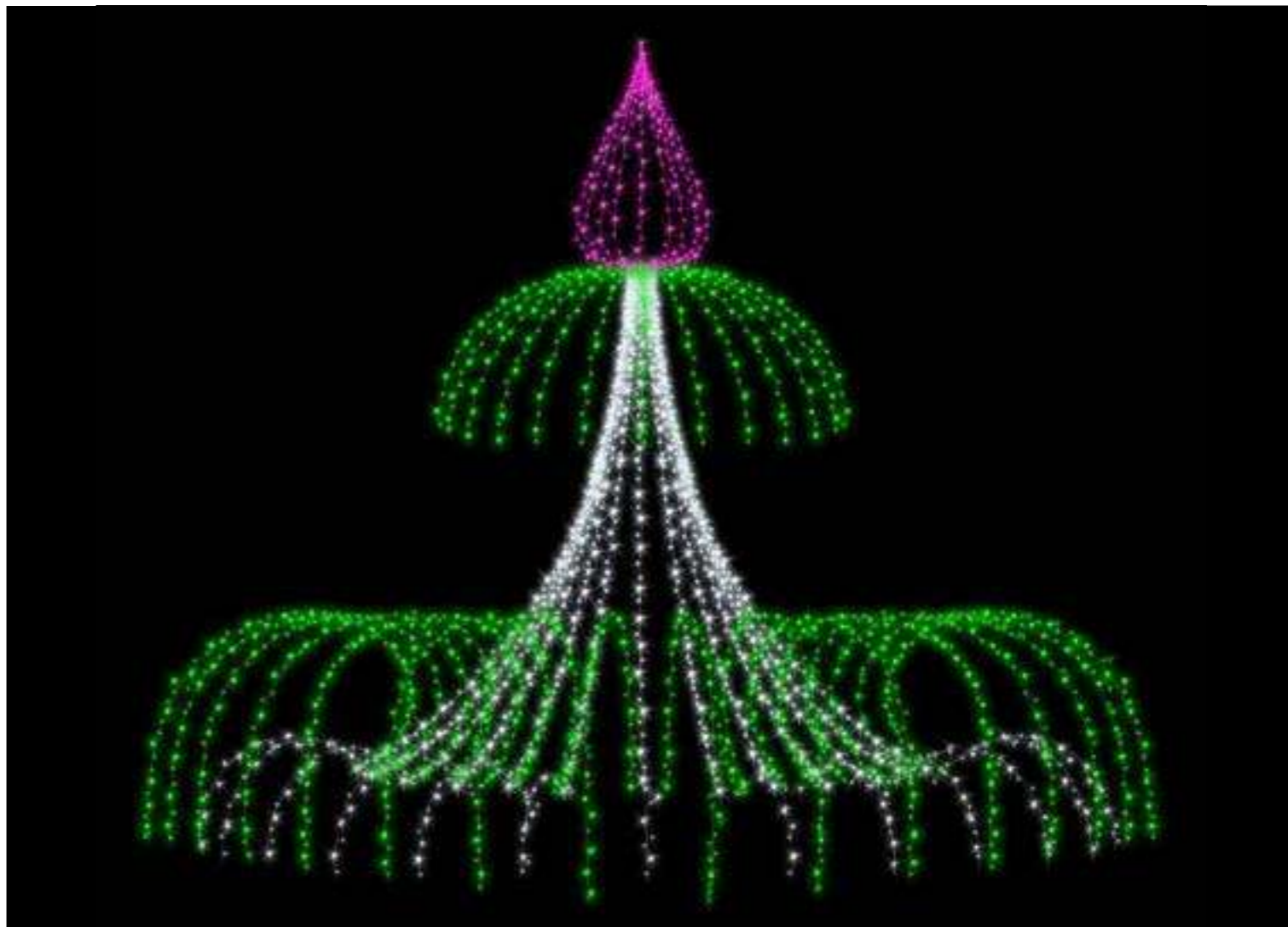

**EFO19**

по запросу // on request

LED

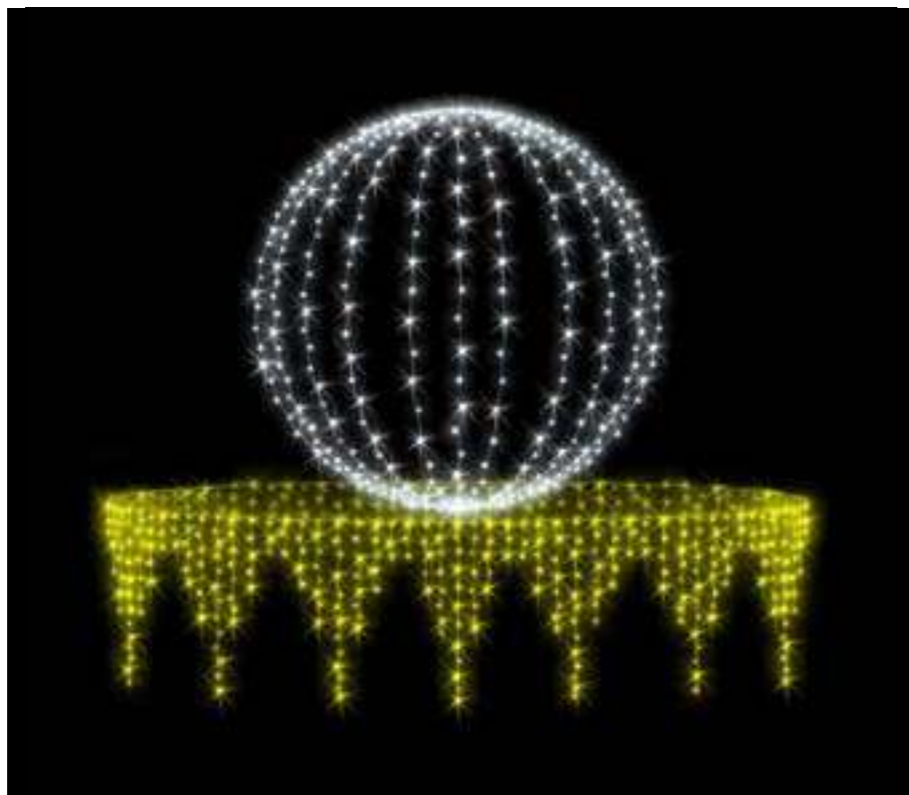

**EFO07**

по запросу // on request

LED

**EFO22**

по запросу // on request

LED

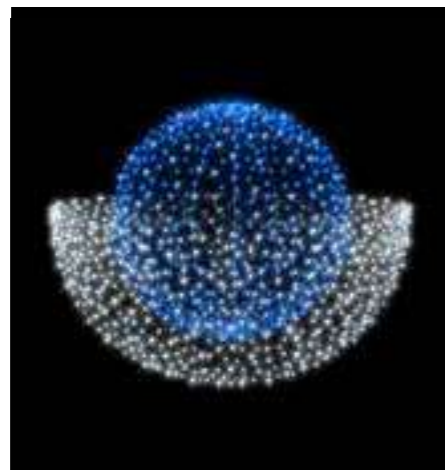

**EFO25**

по запросу // on request

LED



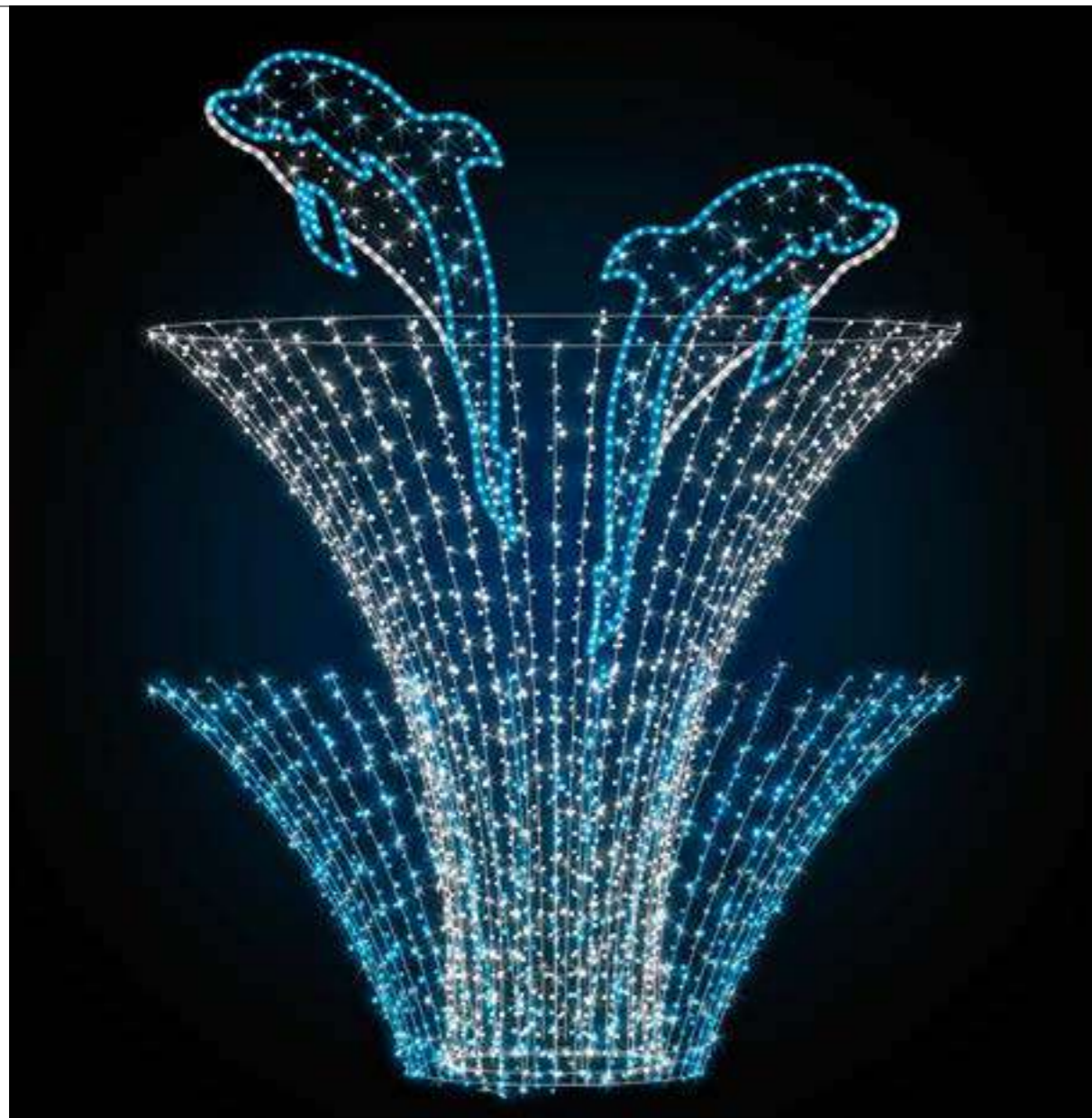

**EFO27**

по запросу // on request

LED

**EFO28**

по запросу // on request

LED

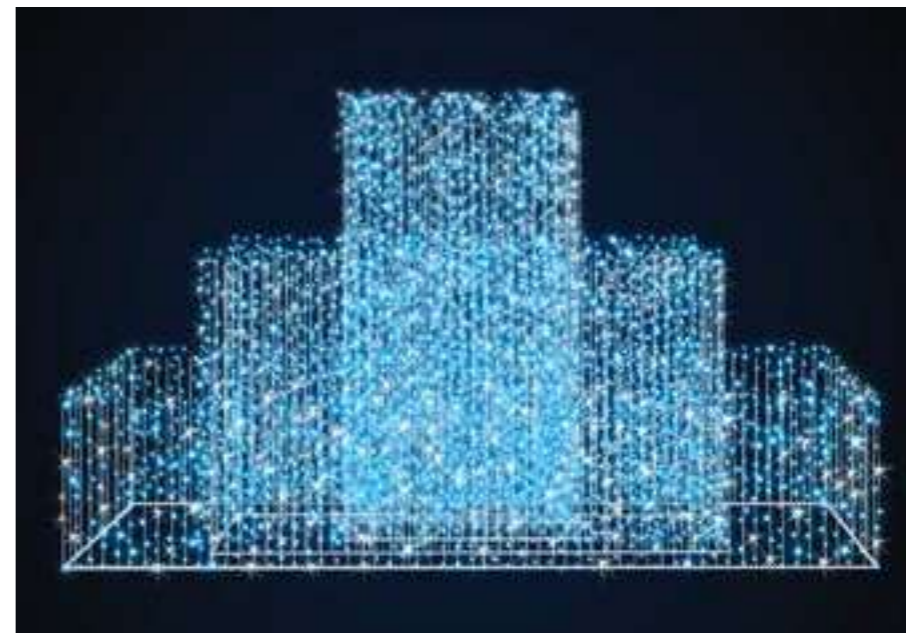

**EFO29**

по запросу // on request

LED



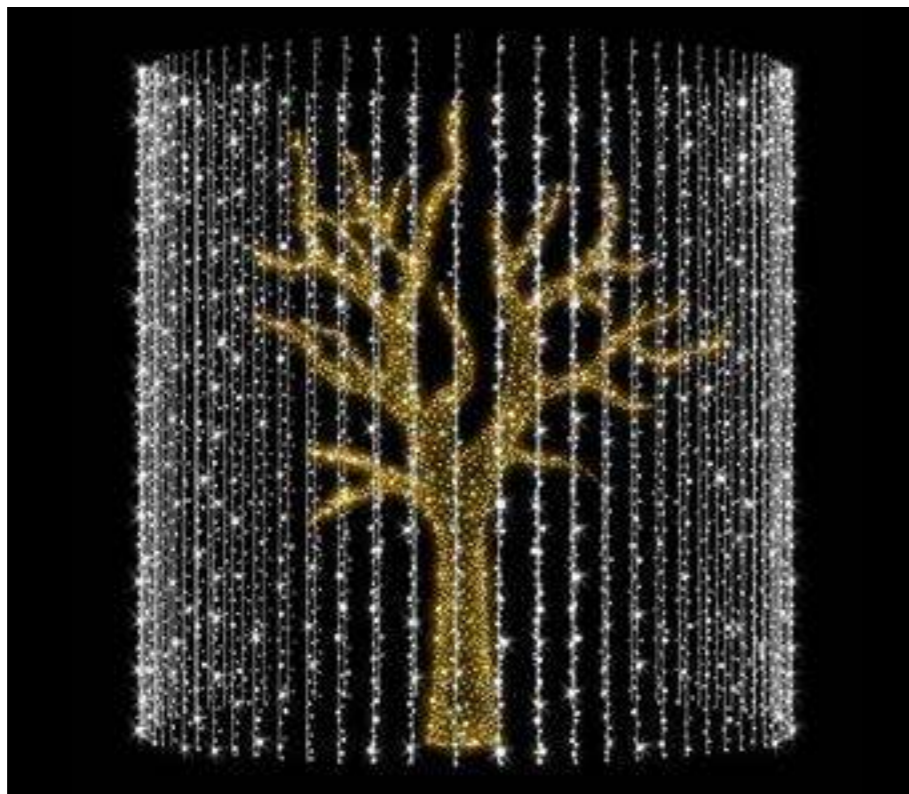

**EF030**  
по запросу // on request  
LED



**EF031**  
по запросу // on request  
LED

**EF032**  
по запросу // on request  
LED



**EF034**  
по запросу // on request  
LED



**EF035**  
по запросу // on request  
LED



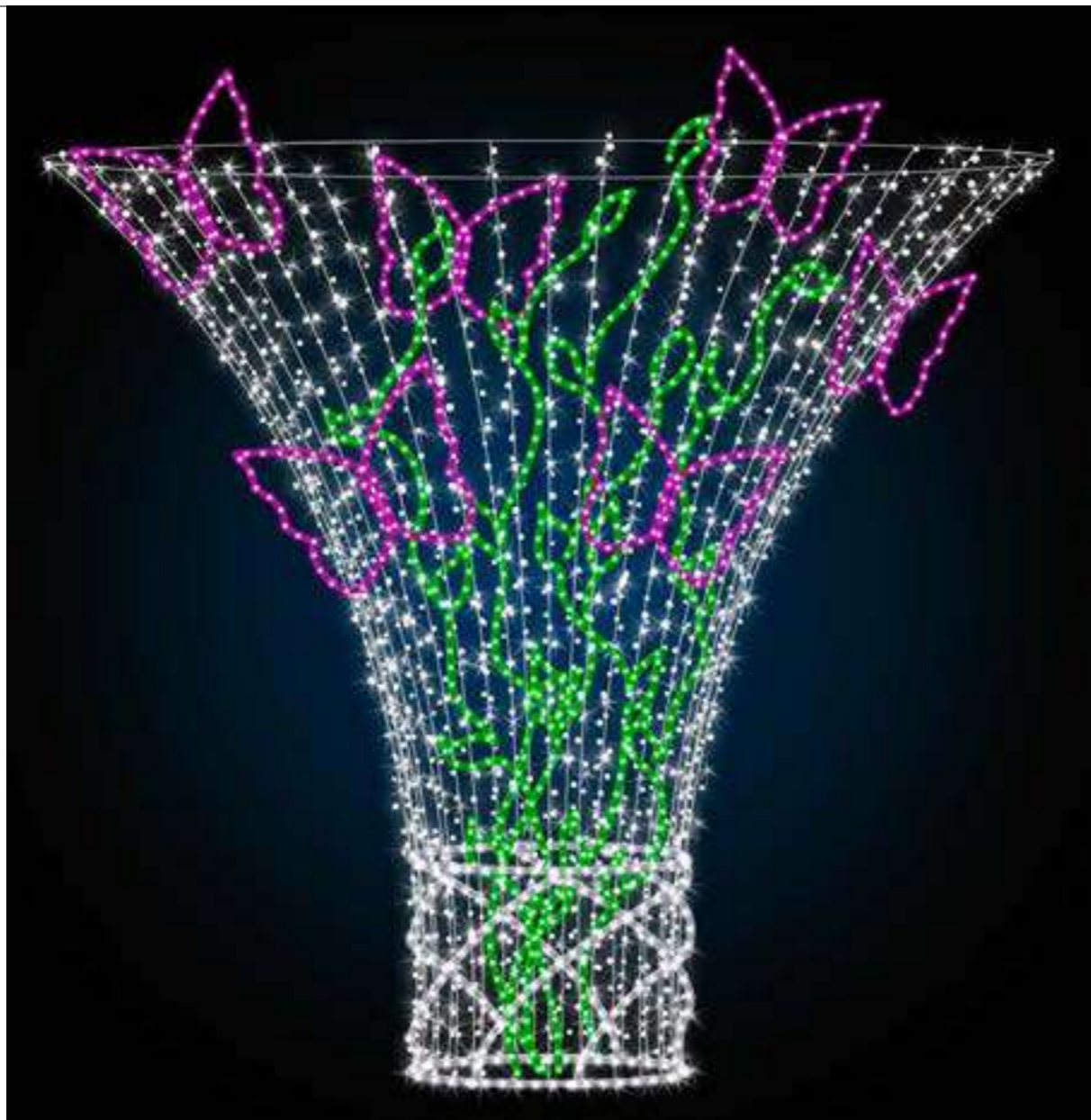

**EF036**

по запросу // on request

LED



**EF037**

по запросу // on request

LED

# СНЕЖИНКИ

универсальные мотивы

SNOWFLAKES

universal motifs

**Универсальные мотивы представляют собой готовые каркасные конструкции в виде разнообразных световых фигур**, изготовленных с применением светодиода одного шнура LED Rope Lumiere, LED гирлянд и других материалов. Данные световые конструкции легко монтируются, зачастую размещаются в комплексе с другими универсальными мотивами, создавая законченную композицию. Универсальные мотивы охватывают широкую область применения. Снежинки и звезды это новогодние универсальные мотивы, которые имеют широкий выбор вариантов использования. Линия этих мотивов может быть адаптирована к любому виду инсталляции, независимо от размещения: поперек улицы, на опоре, на фасаде здания, на дереве или ёлке. Элементы – это коллекция универсальных мотивов различной конфигурации и тематики, разработанные специально для декоративного светового оформления.

**Generic motifs involve prefabricated frame constructions in the shape of various figures** manufactured from LED Rope Lumiere, LED garlands and other materials. Such luminous constructions can be easily assembled and are often combined with other generic motifs creating complete design. Such motifs can be widely used. Snowflakes and stars are new-year generic motifs with wide variety of use. The line of these motifs can be adapted to any type of installation regardless of setting: across the street, on a pole, on building sides, to decorate trees and Christmas trees. Our elements represent the collection of generic motifs of different configuration and themes, designed specifically for decorative illumination.

## Схема подключения элементов и гирлянд

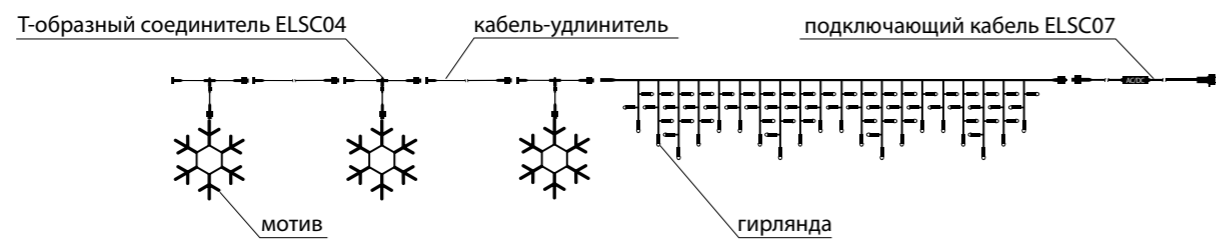

Световые мотивы предусматривают подвесную систему креплений. Также возможен крепеж данных конструкций стационарно на фасад здания. Материалы для монтажа - дюбеля, кронштейны, троса не включены в комплект поставки. Подключающий кабель ELSC07 также поставляется отдельно, так как предусмотрена система универсальных соединений Smart Connect, которая рассчитывается индивидуально под каждый проект.



SLO01			
↔	0.88 м	//	м
↓	0.88 м	//	м
☒	2.4 кг	//	kg
⚡	24 Вт	//	W
LED			



SLO01V1			
↔	0.62 м	//	м
↓	0.62 м	//	м
☒	1.5 кг	//	kg
⚡	15 Вт	//	W
LED			



SLO01V2			
↔	0.46 м	//	м
↓	0.46 м	//	м
☒	0.9 кг	//	kg
⚡	9 Вт	//	W
LED			



SLO02			
↔	1 м	//	м
↓	0.85 м	//	м
☒	2.7 кг	//	kg
⚡	27 Вт	//	W
LED			



SLO03			
↔	1.1 м	//	м
↓	1.1 м	//	м
☒	3.3 кг	//	kg
⚡	33 Вт	//	W
LED			



SLO05			
↔	2 м	//	м
↓	2 м	//	м
☒	12 кг	//	kg
⚡	120 Вт	//	W
LED			



SLO06			
↔	3.5 м	//	м
↓	3.5 м	//	м
☒	23 кг	//	kg
⚡	231 Вт	//	W
LED			



SLO07V1			
↔	1.1 м	//	м
↓	1 м	//	м
☒	3.9 кг	//	kg
⚡	39 Вт	//	W
LED			

SNOWFLAKES universal motifs

LED

AI

алюминиевая конструкция



**SLO09V1**

↔	1.1 м	//	м
↓	1 м	//	м
☒	4.2 кг	//	kg
⚡	42 Вт	//	W

LED



**SLO10**

↔	1.3 м	//	м
↓	1.1 м	//	м
☒	6 кг	//	kg
⚡	60 Вт	//	W

LED



**SLO13V1**

↔	1 м	//	м
↓	0.9 м	//	м
☒	4.2 кг	//	kg
⚡	42 Вт	//	W

LED



**SLO14**

↔	0.9 м	//	м
↓	0.9 м	//	м
☒	3.6 кг	//	kg
⚡	36 Вт	//	W

LED



**SLO17V1**

↔	1 м	//	м
↓	0.9 м	//	м
☒	4.2 кг	//	kg
⚡	42 Вт	//	W

LED



**SLO18V1**

↔	1 м	//	м
↓	1 м	//	м
☒	3 кг	//	kg
⚡	30 Вт	//	W

LED



**SLO15V1**

↔	1 м	//	м
↓	1.2 м	//	м
☒	5.1 кг	//	kg
⚡	51 Вт	//	W

LED



**SLO16V1**

↔	1 м	//	м
↓	1 м	//	м
☒	4.8 кг	//	kg
⚡	48 Вт	//	W

LED



**SLO19V1**

↔	1 м	//	м
↓	0.9 м	//	м
☒	3.9 кг	//	kg
⚡	39 Вт	//	W

LED



**SLO20**

↔	1 м	//	м
↓	1 м	//	м
☒	3.3 кг	//	kg
⚡	33 Вт	//	W

LED







**SLO23**

↔	1.1 м	//	м
↓	1 м	//	м
☒	3.9 кг	//	kg
⚡	39 Вт	//	W

LED



**SLO29**

↔	1 м	//	м
↓	0.9 м	//	м
☒	3.6 кг	//	kg
⚡	36 Вт	//	W

LED



**SLO30**

↔	1.1 м	//	м
↓	1.1 м	//	м
☒	4.2 кг	//	kg
⚡	42 Вт	//	W

LED



**SLO33**

по запросу // on request

LED



**SLO34**

↔	0.34 м	//	м
↓	0.37 м	//	м
☒	0.6 кг	//	kg
⚡	6 Вт	//	W

LED



**SLO36**

по запросу // on request

LED



**SLO38**

по запросу // on request

LED



**SLO39V1**

↔	0.55 м	//	м
↓	0.63 м	//	м
☒	по запросу // on request		
⚡	по запросу // on request		

LED



**SLO40V1**

↔	0.45 м	//	м
↓	0.51 м	//	м
☒	по запросу // on request		
⚡	по запросу // on request		

LED



**SLO40V2**

↔	0.75 м	//	м
↓	0.86 м	//	м
☒	по запросу // on request		
⚡	по запросу // on request		

LED



**SLO41V1**

↔	0.78 м	//	м
↓	0.89 м	//	м
☒	по запросу // on request		
⚡	по запросу // on request		

LED



**SLO42V2**

↔	0.78 м	//	м
↓	0.89 м	//	м
☒	по запросу // on request		
⚡	по запросу // on request		

LED



**SLO43V1**

↔	0.81 м	//	м
↓	0.93 м	//	м
☒	по запросу // on request		
⚡	по запросу // on request		

LED



**SLO44**

↔ 0.89 м // м

↓ 1.03 м // м

☒ по запросу // on request

⚡ по запросу // on request

LED



**SLO45**

↔ 1.7 м // м

↓ 1.7 м // м

☒ по запросу // on request

⚡ по запросу // on request

LED



**SLO46**

↔ 0.96 м // м

↓ 1.1 м // м

☒ по запросу // on request

⚡ по запросу // on request

LED



**SLO47**

↔ 1.05 м // м

↓ 1.2 м // м

☒ по запросу // on request

⚡ по запросу // on request

LED



**SLO48**

↔ 1.65 м // м

↓ 1.65 м // м

☒ по запросу // on request

⚡ по запросу // on request

LED



**SLO49**

↔ 0.76 м // м

↓ 0.87 м // м

☒ по запросу // on request

⚡ по запросу // on request

LED



**SLO50**

↔ 0.86 м // м

↓ 0.95 м // м

☒ по запросу // on request

⚡ по запросу // on request

LED



**SLO51**

↔ 0.86 м // м

↓ 0.97 м // м

☒ по запросу // on request

⚡ по запросу // on request

LED



# ЗВЕЗДЫ

универсальные мотивы

STARS

universal motifs



**ZL001V1**

↔	0.8 м	//	м
↓	0.8 м	//	м
☒	1.4 кг	//	кг
↵	12 Вт	//	W

LED



**ZL002**

↔	0.8 м	//	м
↓	1 м	//	м
☒	1.4 кг	//	кг
↵	12 Вт	//	W

LED



**ZL003**

↔	0.6 м	//	м
↓	0.6 м	//	м
☒	1.4 кг	//	кг
↵	12 Вт	//	W

LED



**ZL038**

↔	0.29 м	//	м
↓	0.27 м	//	м
☒	0.4 кг	//	кг
↵	3 Вт	//	W

LED



**ZL005V1**

↔	0.9 м	//	м
↓	0.9 м	//	м
☒	1.8 кг	//	кг
↵	15 Вт	//	W

LED



**ZL006**

↔	0.55 м	//	м
↓	0.9 м	//	м
☒	1.4 кг	//	кг
↵	12 Вт	//	W

LED



**ZL007**

↔	1.1 м	//	м
↓	1.1 м	//	м
☒	1.8 кг	//	кг
↵	15 Вт	//	W

LED



**ZL008**

↔	1.1 м	//	м
↓	1.1 м	//	м
☒	3.2 кг	//	кг
↵	27 Вт	//	W

LED

STARS universal motifs



ZLO08V1			
↔	1.1 м	//	м
↓	1.1 м	//	м
☒	1.8 кг	//	kg
⚡	15 Вт	//	W
LED			



ZLO09 *			
↔	0.6 м	//	м
↓	0.85 м	//	м
☒	1.4 кг	//	kg
⚡	12 Вт	//	W
LED			



ZLO10			
↔	0.55 м	//	м
↓	0.55 м	//	м
☒	0.7 кг	//	kg
⚡	6 Вт	//	W
LED			



ZLO16V1			
↔	1.1 м	//	м
↓	1.2 м	//	м
☒	2.1 кг	//	kg
⚡	18 Вт	//	W
LED			

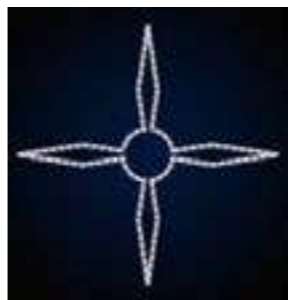

ZLO25			
↔	1.1 м	//	м
↓	1.1 м	//	м
☒	1.4 кг	//	kg
⚡	12 Вт	//	W
LED			



ZLO26			
по запросу // on request			
LED			



ZLO27			
↔	1.1 м	//	м
↓	1.1 м	//	м
☒	2.8 кг	//	kg
⚡	24 Вт	//	W
LED			



ZLO28			
↔	1.1 м	//	м
↓	1.1 м	//	м
☒	2.8 кг	//	kg
⚡	24 Вт	//	W
LED			



ZLO19V1			
по запросу // on request			
LED			



ZLO21			
↔	0.9 м	//	м
↓	1.3 м	//	м
☒	1.8 кг	//	kg
⚡	15 Вт	//	W
LED			



ZLO23V1			
по запросу // on request			
LED			



ZLO24			
↔	1.1 м	//	м
↓	1.1 м	//	м
☒	2.1 кг	//	kg
⚡	18 Вт	//	W
LED			



ZLO29			
по запросу // on request			
LED			



ZLO30			
по запросу // on request			
LED			



\* Звезда ZL 009 также доступна в другом размере:



ZLO09V1			
↔	0.3 м	//	м
↓	0.4 м	//	м
☒	0.7 кг	//	kg
⚡	6 Вт	//	W
LED			

г. Южный, ОПЗ, 2005 г.



ZLO33			
↔	0.2 м	//	м
↓	0.45 м	//	м
☒	0.4 кг	//	кг
⚡	3 Вт	//	W
LED			



ZLO34			
↔	0.36 м	//	м
↓	0.75 м	//	м
☒	1.4 кг	//	кг
⚡	12 Вт	//	W
LED			



ZLO35			
↔	0.9 м	//	м
↓	0.9 м	//	м
☒	2.1 кг	//	кг
⚡	18 Вт	//	W
LED			



ZLO36			
↔	1.6 м	//	м
↓	1.8 м	//	м
☒	2.5 кг	//	кг
⚡	21 Вт	//	W
LED			



ZLO37			
↔	0.69 м	//	м
↓	0.65 м	//	м
☒	1.4 кг	//	кг
⚡	12 Вт	//	W
LED			



ZLO39			
↔	0.98 м	//	м
↓	0.94 м	//	м
☒	3.2 кг	//	кг
⚡	27 Вт	//	W
LED			



ZLO40			
↔	0.65 м	//	м
↓	0.6 м	//	м
☒	1.1 кг	//	кг
⚡	9 Вт	//	W
LED			



ZLO41			
↔	1.1 м	//	м
↓	1.1 м	//	м
☒	2.8 кг	//	кг
⚡	24 Вт	//	W
LED			



# ЭЛЕМЕНТЫ

универсальные мотивы

ELEMENTS

universal motifs



**OLO01V1**

↔	2.2 м	//	м
↓	1.2 м	//	м
☒	4 кг	//	kg
⚡	36 Вт	//	W
	LED		

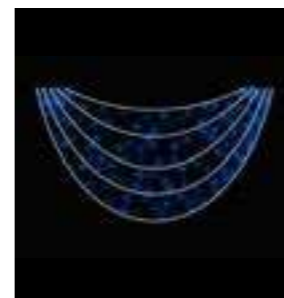

**OLO01V2**

↔	2 м	//	м
↓	1.35 м	//	м
☒	8 кг	//	kg
⚡	52 Вт	//	W
	LED		

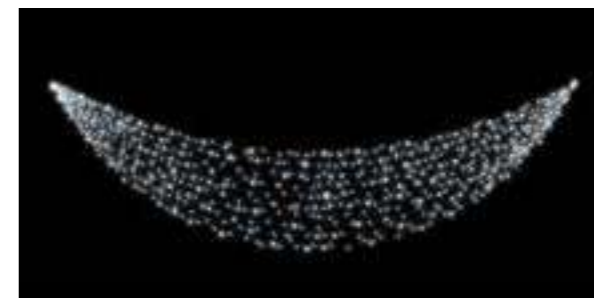

**OLO09**

↔	3 м	//	м
↓	1 м	//	м
☒	5 кг	//	kg
⚡	20 Вт	//	W
	LED		



**OLO07**

↔	1 м	//	м
↓	1 м	//	м
☒	9 кг	//	kg
⚡	75 Вт	//	W
	LED		



**OLO22**

↔	2.5 м	//	м
↓	1 м	//	м
☒	4 кг	//	kg
⚡	15 Вт	//	W
	LED		



**OLO80**

↔	3.3 м	//	м
↓	0.95 м	//	м
☒	11 кг	//	kg
⚡	83 Вт	//	W
	LED		



**OLO87**

	по запросу // on request		
	LED		

ELEMENTS universal motifs

**OLO35**

↔	1.4 м	//	м
↓	1.5 м	//	м
☒	6 кг	//	kg
⚡	37 Вт	//	W

LED

**OLO36**

по запросу // on request

LED

**OLO37**

по запросу // on request

LED

**OLO38**

по запросу // on request

LED

**OLO60**

по запросу // on request

LED

**OLO89**

↔	0.9 м	//	м
↓	1 м	//	м
☒	2 кг	//	kg
⚡	15 Вт	//	W

LED

**OLO89V1**

↔	1.8 м	//	м
↓	2 м	//	м
☒	6 кг	//	kg
⚡	40 Вт	//	W

LED

**OLO89V2**

↔	2.7 м	//	м
↓	3 м	//	м
☒	11 кг	//	kg
⚡	68 Вт	//	W

LED

**OLO39**

по запросу // on request

LED

**OLO39V1**

по запросу // on request

LED

**OLO40**

↔	0.5 м	//	м
↓	0.5 м	//	м
☒	1 кг	//	kg
⚡	6 Вт	//	W

LED

**OLO40V1**

↔	1.7 м	//	м
↓	2.2 м	//	м
☒	6 кг	//	kg
⚡	43 Вт	//	W

LED

**OLO41**

↔	1.7 м	//	м
↓	1 м	//	м
☒	7 кг	//	kg
⚡	53 Вт	//	W

LED

**OLO42**

↔	1.1 м	//	м
↓	1.7 м	//	м
☒	по запросу // on request		
⚡	по запросу // on request		

LED

**OLO43**

↔	0.7 м	//	м
↓	0.7 м	//	м
☒	3 кг	//	kg
⚡	27 Вт	//	W

LED

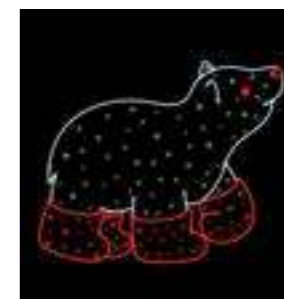
**OLO44**

↔	0.9 м	//	м
↓	0.7 м	//	м
☒	по запросу // on request		
⚡	по запросу // on request		

LED

**OLO45**

↔	4 м	//	м
↓	3 м	//	м
☒	23 кг	//	kg
⚡	148 Вт	//	W

LED

**OLO46**

↔	1.3 м	//	м
↓	1.7 м	//	м
☒	6 кг	//	kg
⚡	48 Вт	//	W

LED

**OLO48**

↔	0.5 м	//	м
↓	0.8 м	//	м
☒	1 кг	//	kg
⚡	9 Вт	//	W

LED

**OLO50**

по запросу // on request

LED

**OLO51**

↔	1 м	//	м
↓	1.6 м	//	м
☒	7 кг	//	kg
⚡	53 Вт	//	W

LED

**OLO53**

↔	1.7 м	//	м
↓	2 м	//	м
☒	9 кг	//	kg
⚡	68 Вт	//	W

LED

**OLO58**

по запросу // on request

LED

**OLO59**

по запросу // on request

LED

**OLO61**

↔	1.5 м	//	м
↓	2 м	//	м
☒	7 кг	//	kg
⚡	53 Вт	//	W

LED

**OLO62**

↔	1.9 м	//	м
↓	2 м	//	м
☒	14 кг	//	kg
⚡	109 Вт	//	W

LED

**OLO67**

↔	0.75 м	//	м
↓	2 м	//	м
☒	10 кг	//	kg
⚡	70 Вт	//	W

LED

**OLO75**

↔	3 м	//	м
↓	2.5 м	//	м
☒	18 кг	//	kg
⚡	128 Вт	//	W

LED

**OLO82**

по запросу // on request

LED

**OLO83**

по запросу // on request

LED



**OLO52**

↔	0.5 м	//	m
↓	0.8 м	//	m
☒	3 кг	//	kg
⚡	21 Вт	//	W

LED

**OLO52V1**

↔	0.3 м	//	m
↓	0.5 м	//	m
☒	1 кг	//	kg
⚡	6 Вт	//	W

LED

**OLO54**

↔	0.4 м	//	m
↓	0.5 м	//	m
☒	1 кг	//	kg
⚡	6 Вт	//	W

LED

**OLO55**

↔	0.35 м	//	m
↓	0.4 м	//	m
☒	1 кг	//	kg
⚡	6 Вт	//	W

LED

**OLO56**

↔	0.3 м	//	m
↓	0.5 м	//	m
☒	1 кг	//	kg
⚡	9 Вт	//	W

LED

**OLO69**

↔	0.45 м	//	m
↓	0.4 м	//	m
☒	1 кг	//	kg
⚡	6 Вт	//	W

LED

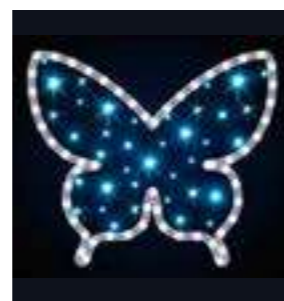
**OLO69V1**

↔	0.45 м	//	m
↓	0.4 м	//	m
☒	1 кг	//	kg
⚡	9 Вт	//	W

LED

**OLO70**

↔	0.3 м	//	m
↓	0.3 м	//	m
☒	1 кг	//	kg
⚡	6 Вт	//	W

LED

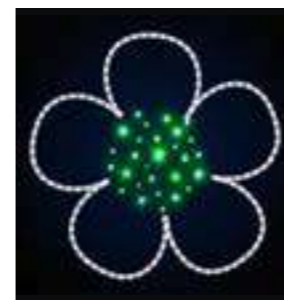
**OLO71**

↔	0.9 м	//	m
↓	0.9 м	//	m
☒	2 кг	//	kg
⚡	15 Вт	//	W

LED

**OLO71V1**

↔	0.4 м	//	m
↓	0.4 м	//	m
☒	1 кг	//	kg
⚡	6 Вт	//	W

LED

**OLO71V2**

↔	0.4 м	//	m
↓	0.4 м	//	m
☒	1 кг	//	kg
⚡	9 Вт	//	W

LED

**SLO34**

↔	0.35 м	//	m
↓	0.38 м	//	m
☒	0.6 кг	//	kg
⚡	6 Вт	//	W

LED

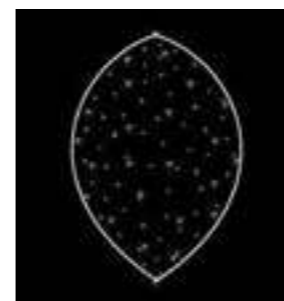
**OLO08**

↔	0.7 м	//	m
↓	1 м	//	m
☒	2 кг	//	kg
⚡	12 Вт	//	W

LED

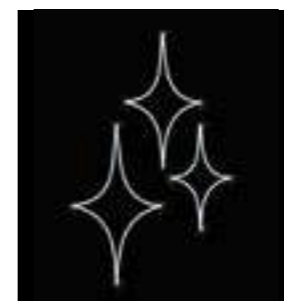
**OLO23**

↔	0.6 м	//	m
↓	1 м	//	m
☒	1 кг	//	kg
⚡	12 Вт	//	W

LED

**OLO26**

↔	0.72 м	//	m
↓	0.58 м	//	m
☒	2 кг	//	kg
⚡	21 Вт	//	W

LED

**OLO27**

↔	0.75 м	//	m
↓	0.52 м	//	m
☒	4 кг	//	kg
⚡	36 Вт	//	W

LED



OLO29			
↔	0.7 м	//	м
↑↓	0.7 м	//	м
☒	3 кг	//	kg
⚡	20 Вт	//	W
LED			



OLO30			
↔	0.9 м	//	м
↑↓	0.6 м	//	м
☒	4 кг	//	kg
⚡	26 Вт	//	W
LED			



OLO31			
по запросу // on request			
LED			

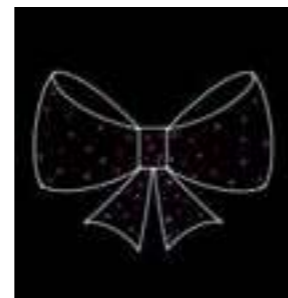

OLO32			
↔	0.8 м	//	м
↑↓	0.6 м	//	м
☒	4 кг	//	kg
⚡	26 Вт	//	W
LED			



OLO33			
по запросу // on request			
LED			

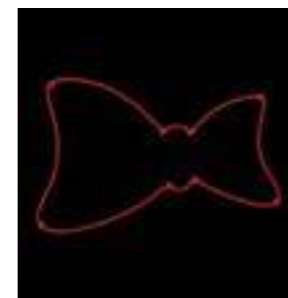

OLO33V1			
по запросу // on request			
LED			



OLO34			
по запросу // on request			
LED			



OLO49			
по запросу // on request			
LED			

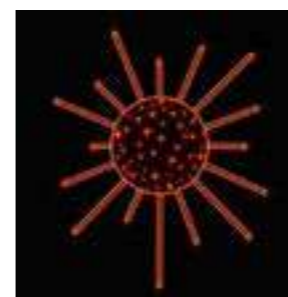

OLO57			
по запросу // on request			
LED			



OLO63			
↔	0.72 м	//	м
↑↓	0.72 м	//	м
☒	4 кг	//	kg
⚡	29 Вт	//	W
LED			

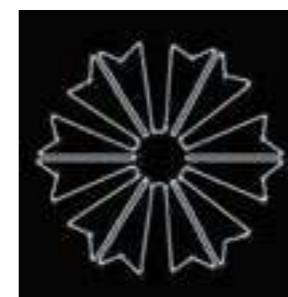

OLO68			
↔	0.9 м	//	м
↑↓	0.85 м	//	м
☒	4 кг	//	kg
⚡	33 Вт	//	W
LED			



OLO72			
↔	1.5 м	//	м
↑↓	1.6 м	//	м
☒	8 кг	//	kg
⚡	52 Вт	//	W
LED			



OLO73			
↔	1.5 м	//	м
↓	1.6 м	//	м
☒	8 кг	//	kg
⚡	52 Вт	//	W
LED			

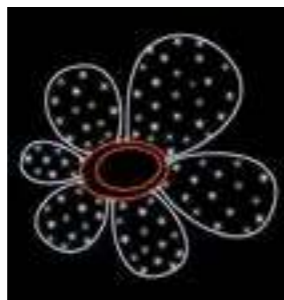

OLO74			
↔	1 м	//	м
↓	1.1 м	//	м
☒	5 кг	//	kg
⚡	32 Вт	//	W
LED			



OLO79			
↔	1 м	//	м
↓	1 м	//	м
☒	6 кг	//	kg
⚡	40 Вт	//	W
LED			



OLO84			
↔	0.9 м	//	м
↓	0.8 м	//	м
☒	4 кг	//	kg
⚡	23 Вт	//	W
LED			



OLO85			
↔	0.6 м	//	м
↓	0.68 м	//	м
☒	3 кг	//	kg
⚡	21 Вт	//	W
LED			



OLO86			
↔	0.6 м	//	м
↓	0.68 м	//	м
☒	2 кг	//	kg
⚡	18 Вт	//	W
LED			



OLO88			
по запросу // on request			
LED			



OLO90			
↔	0.8 м	//	м
↓	0.6 м	//	м
☒	1 кг	//	kg
⚡	6 Вт	//	W
LED			



**OL098**

↔	1.4 м	//	m
↑↓	1.5 м	//	m
☒	9 кг	//	kg
⚡	61 Вт	//	W

LED

**OL101**

по запросу // on request

LED

**OL102**

по запросу // on request

LED

**OL104**

↔	1.3 м	//	m
↑↓	1.6 м	//	m
☒	8 кг	//	kg
⚡	52 Вт	//	W

LED

**OL105**

↔	1.5 м	//	m
↑↓	1.5 м	//	m
☒	6 кг	//	kg
⚡	40 Вт	//	W

LED

**OL106**

↔	1.6 м	//	m
↑↓	1.5 м	//	m
☒	8 кг	//	kg
⚡	52 Вт	//	W

LED

**OL107**

↔	0.6 м	//	m
↑↓	0.68 м	//	m
☒	2 кг	//	kg
⚡	18 Вт	//	W

LED

**OL108**

по запросу // on request

LED

**OL112**

по запросу // on request

LED

**OL114**

по запросу // on request

LED

**OL116**

по запросу // on request

LED

**OL117**

↔	0.55 м	//	м
↓	0.55 м	//	м
☒	2 кг	//	kg
⚡	15 Вт	//	W

LED

**OL118**

↔	0.55 м	//	м
↓	0.55 м	//	м
☒	2 кг	//	kg
⚡	15 Вт	//	W

LED

**OL119**

↔	0.47 м	//	м
↓	0.47 м	//	м
☒	1 кг	//	kg
⚡	9 Вт	//	W

LED

**OL120**

↔	0.47 м	//	м
↓	0.47 м	//	м
☒	1 кг	//	kg
⚡	9 Вт	//	W

LED

**OL121**

↔	1 м	//	м
↓	0.48 м	//	м
☒	1 кг	//	kg
⚡	12 Вт	//	W

LED

**OL122**

↔	1 м	//	м
↓	0.48 м	//	м
☒	1 кг	//	kg
⚡	12 Вт	//	W

LED

**OL123**

↔	0.4 м	//	м
↓	0.35 м	//	м
☒	1 кг	//	kg
⚡	6 Вт	//	W

LED

**OL124**

↔	0.7 м	//	м
↓	0.8 м	//	м
☒	1 кг	//	kg
⚡	9 Вт	//	W

LED

**OL125**

↔	0.7 м	//	м
↓	0.8 м	//	м
☒	1 кг	//	kg
⚡	9 Вт	//	W

LED

**OL126**

↔	0.33 м	//	м
↓	0.31 м	//	м
☒	1 кг	//	kg
⚡	6 Вт	//	W

LED

**OL127**

↔	0.33 м	//	м
↓	0.31 м	//	м
☒	1 кг	//	kg
⚡	6 Вт	//	W

LED

**OL128**

↔	0.37 м	//	м
↓	0.3 м	//	м
☒	1 кг	//	kg
⚡	6 Вт	//	W

LED

**OL129**

↔	0.37 м	//	м
↓	0.3 м	//	м
☒	1 кг	//	kg
⚡	6 Вт	//	W

LED

**OL130**

↔	0.82 м	//	м
↓	0.58 м	//	м
☒	2 кг	//	kg
⚡	15 Вт	//	W

LED

**OL131**

↔	0.18 м	//	м
↓	0.52 м	//	м
☒	1 кг	//	kg
⚡	6 Вт	//	W

LED

**OL132**

↔	0.21 м	//	м
↓	0.54 м	//	м
☒	1 кг	//	kg
⚡	6 Вт	//	W

LED

**OL134**

↔	0.37 м	//	м
↓	0.3 м	//	м
☒	1 кг	//	kg
⚡	6 Вт	//	W

LED

**OL135**

↔	0.62 м	//	м
↓	1 м	//	м
☒	3 кг	//	kg
⚡	27 Вт	//	W

LED

**OL136**

↔	0.87 м	//	м
↓	0.32 м	//	м
☒	1 кг	//	kg
⚡	9 Вт	//	W

LED

**OL137**

↔	0.4 м	//	м
↓	0.6 м	//	м
☒	1 кг	//	kg
⚡	12 Вт	//	W

LED

**OL138**

↔	0.32 м	//	м
↓	0.7 м	//	м
☒	2 кг	//	kg
⚡	15 Вт	//	W

LED

**OL140**

↔	0.6 м	//	м
↓	0.75 м	//	м
☒	2 кг	//	kg
⚡	21 Вт	//	W

LED

**OL142**

↔	0.44 м	//	м
↓	0.62 м	//	м
☒	2 кг	//	kg
⚡	15 Вт	//	W

LED

**OL143**

↔	0.62 м	//	м
↓	0.75 м	//	м
☒	2 кг	//	kg
⚡	18 Вт	//	W

LED

**OL144**

↔	0.42 м	//	м
↓	0.34 м	//	м
☒	1 кг	//	kg
⚡	6 Вт	//	W

LED

**OL146**

↔	0.24 м	//	м
↓	0.42 м	//	м
☒	1 кг	//	kg
⚡	3 Вт	//	W

LED

**OL147**

↔	0.33 м	//	м
↓	0.4 м	//	м
☒	1 кг	//	kg
⚡	6 Вт	//	W

LED

**OL150**

↔	0.29 м	//	м
↓	0.5 м	//	м
☒	1 кг	//	kg
⚡	9 Вт	//	W

LED

**OL151**

↔	0.42 м	//	м
↓	0.39 м	//	м
☒	1 кг	//	kg
⚡	6 Вт	//	W

LED



**OL153**

↔	3.5 м	//	м
↓	0.75 м	//	м
☒	7 кг	//	kg
⚡	49 Вт	//	W
LED			

**OL154**

по запросу // on request			
LED			

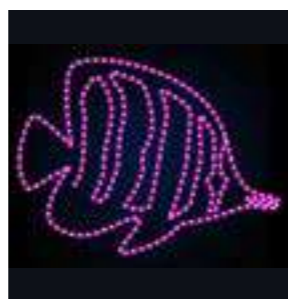

**OL155**

↔	1.1 м	//	м
↓	0.82 м	//	м
☒	3 кг	//	kg
⚡	27 Вт	//	W
LED			

**OL156**

↔	0.75 м	//	м
↓	0.8 м	//	м
☒	2 кг	//	kg
⚡	21 Вт	//	W
LED			



**OL157**

↔	0.55 м	//	м
↓	0.65 м	//	м
☒	1 кг	//	kg
⚡	9 Вт	//	W
LED			

**OL159**

по запросу // on request			
LED			

**OL160**

по запросу // on request			
LED			

**OL161**

↔	0.8 м	//	м
↓	1.5 м	//	м
☒	5 кг	//	kg
⚡	32 Вт	//	W
LED			



**OL165**

по запросу // on request			
LED			

**OL174**

по запросу // on request			
LED			





**OL179**

по запросу // on request

LED



**OL187**

по запросу // on request

LED



**OL189**

по запросу // on request

LED



**OL191**

по запросу // on request

LED



**OL193**

по запросу // on request

LED



**OL194**

по запросу // on request

LED







# ОБЪЕМНЫЕ СВЕТОВЫЕ ФИГУРЫ

3D MOTIFS

3D мотивы

## Объемные 3D световые фигуры представлены в виде эксклюзивной коллекции фигур

различных размеров, изготовленных с применением светодиодного шнура LED Rope Lumiere, светодиодных гирлянд, разноцветной мишуры, стробоскопов и других материалов. Объемные 3D конструкции используются для декоративного светового оформления приусадебных территорий, парков, площадей, частного сектора и других объектов. Подходят как для внутреннего так и наружного применения. При изготовлении фигур для наружного применения используется мишура, стойкая к ультрафиолетовому излучению. Данный материал не выгорает на солнце. В зоне доступа людей данные фигуры изготавливаются на низковольтных LED гирляндах 24В.

## 3D luminous forms are represented by exclusive collection of forms of different sizes produced from

LED Rope Lumiere, LED garlands, multicoloured spangles, stroboscopes and other materials. 3D constructions are used for decorative illumination of residential areas, parks, squares and circuses, private sector areas and other locations. They can be used both in- and outdoors. UV-resistant tinsel is used for manufacturing outdoor forms. This material doesn't fade in the sun. For publicly accessible zones such forms are manufactured from 24V low-voltage LED garlands.

LED

230/24V

материалы на 24V или 230V

Al

алюминиевая конструкция



нращенный наркас по запросу

В комплект поставки 3D фигур включен понижающий трансформатор 230/24V и подключающий кабель ELSC07-24.

### 3D001

↔	1.8 м	//	m
↑	2 м	//	m
↘	0.45 м	//	m
☒	15 кг	//	kg
⚡	86 Вт	//	W

LED



### 3D002V4

↔	1.65 м	//	m
↑	1.9 м	//	m
↘	0.4 м	//	m
☒	12 кг	//	kg
⚡	45 Вт	//	W

LED



### 3D003V4

↔	0.9 м	//	m
↑	0.8 м	//	m
↘	0.26 м	//	m
☒	7 кг	//	kg
⚡	13 Вт	//	W

LED



3D MOTIFS



3D003V1			
↔	0.8 м	//	м
↑↓	1.3 м	//	м
↗↘	0.25 м	//	м
☒	5 кг	//	kg
⚡	10 Вт	//	W
LED			



3D034			
↔	0.8 м	//	м
↑↓	1.86 м	//	м
↗↘	0.25 м	//	м
☒	13 кг	//	kg
⚡	43 Вт	//	W
LED			



3D001V2			
↔	1.8 м	//	м
↑↓	2 м	//	м
↗↘	0.5 м	//	м
☒	16 кг	//	kg
⚡	по запросу // on request		
LED			



3D002V2			
↔	1.6 м	//	м
↑↓	1.1 м	//	м
↗↘	0.4 м	//	м
☒	6 кг	//	kg
⚡	20 Вт	//	W
LED			





**3D106**

по запросу // on request

LED



**3D143**

- ↔ 2 м // м
- ↑↓ 1.25 м // м
- ↗ 0.8 м // м
- ☒ по запросу // on request
- ⚡ 166 Вт // W

LED

**3D011**

- ↔ 1.5 м // м
- ↑↓ 1.25 м // м
- ↗ 1 м // м
- ☒ 18 кг // kg
- ⚡ 152 Вт // W

LED



**3D156**

по запросу // on request

LED

**3D150**

- ↔ 1.5 м // м
- ↑↓ 1.25 м // м
- ↗ 1.5 м // м
- ☒ по запросу // on request
- ⚡ 166 Вт // W

LED





**3D005**

↔	1.9 м	//	м
↑↓	1.9 м	//	м
↗	0.8 м	//	м
☒	25 кг	//	kg
⚡	52 Вт	//	W

LED

**3D006**

↔	1.9 м	//	м
↑↓	1.9 м	//	м
↗	0.8 м	//	м
☒	25 кг	//	kg
⚡	52 Вт	//	W

LED

**3D004**

↔	1.8 м	//	м
↑↓	1.9 м	//	м
↗	0.6 м	//	м
☒	25 кг	//	kg
⚡	52 Вт	//	W

LED



**3D007**

↔	1.8 м	//	м
↑↓	1.9 м	//	м
↗	2.2 м	//	м
☒	30 кг	//	kg
⚡	86 Вт	//	W

LED



**3D013V1**

↔	0.85 м	//	м
↑↓	2 м	//	м
↗	0.85 м	//	м
☒	30 кг	//	kg
⚡	107 Вт	//	W

LED



**3D041**

↔	0.85 м	//	м
↑↓	1.8 м	//	м
↗	0.85 м	//	м
☒	25 кг	//	kg
⚡	60 Вт	//	W

LED

**3D045**

↔	0.6 м	//	м
↑↓	1.9 м	//	м
↗	0.6 м	//	м
☒	12 кг	//	kg
⚡	20 Вт	//	W

LED



**3D046**

↔	0.6 м	//	м
↑↓	1.8 м	//	м
↗	0.6 м	//	м
☒	12 кг	//	kg
⚡	50 Вт	//	W

LED



**3D078**

по запросу // on request

LED



**3D157**

по запросу // on request

LED





3D010		
↔	1.4 м	// m
↑↓	2.2 м	// m
↗↘	1.4 м	// m
☒	20 кг	// kg
⚡	48 Вт	// W
LED		



3D012		
↔	0.9 м	// m
↑↓	1.5 м	// m
↗↘	0.9 м	// m
☒	12 кг	// kg
⚡	по запросу // on request	
LED		



**3D146**

по запросу // on request

LED



**3D147**

по запросу // on request

LED



**3D148**

по запросу // on request

LED





**3D070**

по запросу // on request

LED



**3D071**

по запросу // on request

LED



**3D086**

по запросу // on request

LED



**3D093**

по запросу // on request

LED



**3D135**

по запросу // on request

LED

**3D072**

по запросу // on request

LED



**3D033**

по запросу // on request

LED



**3D067**

по запросу // on request

LED



**3D068**

по запросу // on request

LED





**3D053**

- ↔ 1.2 м // м
- ↑↓ 1 м // м
- ↘ 0.8 м // м
- ☒ 14 кг // кг
- ⚡ по запросу // on request

LED



**3D036**

по запросу // on request

LED

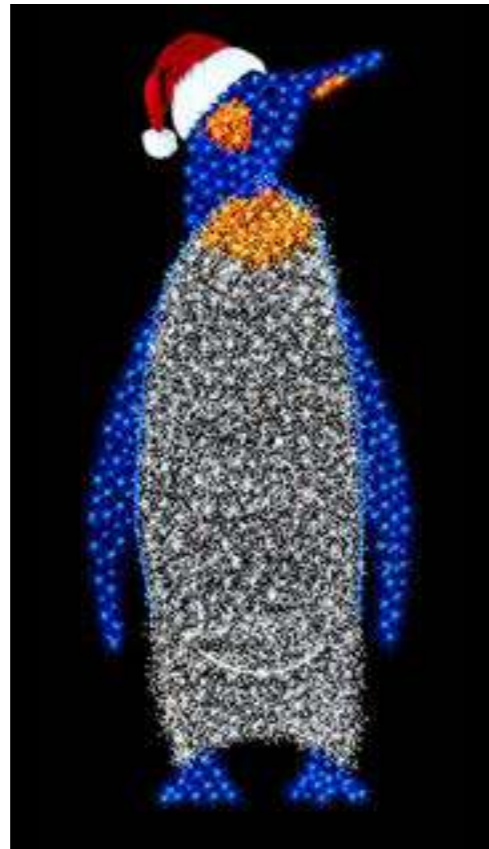

**3D035**

по запросу // on request

LED

**3D053V1**

- ↔ 1.2 м // м
- ↑↓ 1 м // м
- ↘ 0.8 м // м
- ☒ 14 кг // кг
- ⚡ по запросу // on request

LED



**3D080**

по запросу // on request

LED

**3D131**

по запросу // on request

LED



**3D159**

по запросу // on request

LED

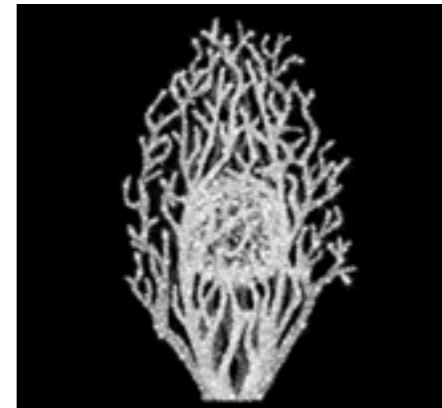

**3D161**

по запросу // on request

LED



**3D155**

по запросу // on request

LED



**3D152**  
по запросу // on request  
LED



**3D152V1**  
по запросу // on request  
LED

**3D149**  
по запросу // on request  
LED



**3D151**  
по запросу // on request  
LED



**3D038**  
↔ 1.6 м // м  
↓ 1.6 м // м  
↗ 1.6 м // м  
☒ 15 кг // кг  
⚡ 73 Вт // W  
LED



**3D059**  
↔ 0.6 м // м  
↓ 0.86 м // м  
↗ 0.6 м // м  
☒ 11 кг // кг  
⚡ 28 Вт // W  
LED



**3D063**  
по запросу // on request  
LED





**3D037**

↔	3 м	//	м
↑↓	3.2 м	//	м
↗↘	3 м	//	м
☒	230 кг	//	kg
⚡	310 Вт	//	W

LED

**3D047**

↔	0.7 м	//	м
↑↓	1.8 м	//	м
↗↘	0.7 м	//	м
☒	27.8 кг	//	kg
⚡	128 Вт	//	W

LED



**3D145**

по запросу // on request

LED



**3D073**

↔	0.7 м	//	м
↑↓	3 м	//	м
↗↘	2 м	//	м
☒	по запросу // on request		
⚡	380 Вт	//	W

LED

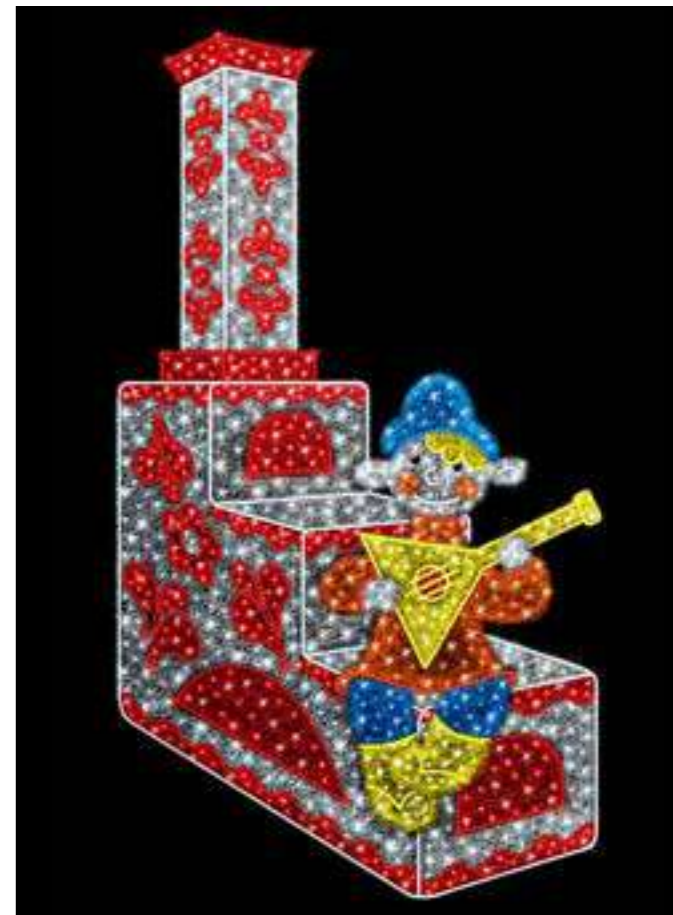



3D039			
↔	0.8 м	//	м
↑↓	1.5 м	//	м
↗↘	0.8 м	//	м
☒	23 кг	//	kg
⚡	81 Вт	//	W
LED			

3D039V1			
↔	0.6 м	//	м
↑↓	1 м	//	м
↗↘	0.6 м	//	м
☒	по запросу	//	on request
⚡	по запросу	//	on request
LED			

3D039V2			
↔	1.1 м	//	м
↑↓	2 м	//	м
↗↘	1.1 м	//	м
☒	по запросу	//	on request
⚡	по запросу	//	on request
LED			



3D052			
↔	1.3 м	//	м
↑↓	1.2 м	//	м
↗↘	1.3 м	//	м
☒	18 кг	//	kg
⚡	25 Вт	//	W
LED			



3D040			
↔	0.7 м	//	м
↑↓	1 м	//	м
↗↘	0.7 м	//	м
☒	4 кг	//	kg
⚡	13 Вт	//	W
LED			



**3D069**  
по запросу // on request  
LED



**3D075**  
по запросу // on request  
LED





**3D108**

по запросу // on request

LED



**3D074**

по запросу // on request

LED



**3D076**

по запросу // on request

LED



**3D077**

по запросу // on request

LED

**3D109**

по запросу // on request

LED



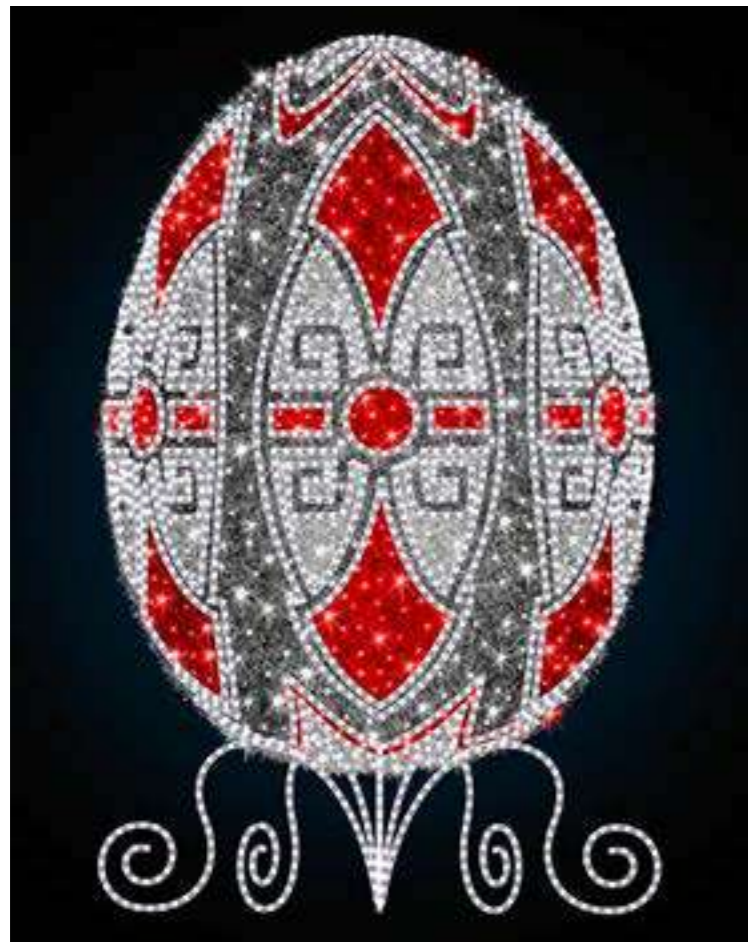

**3D125**  
по запросу // on request  
LED



**3D139**  
по запросу // on request  
LED



**3D140**  
по запросу // on request  
LED

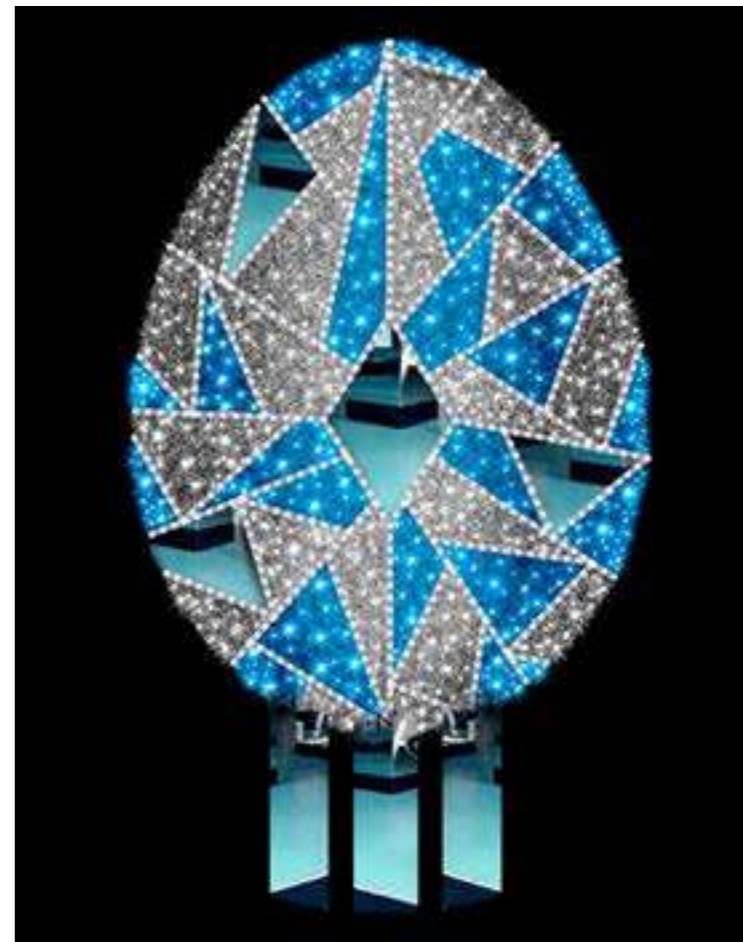

**3D162**  
по запросу // on request  
LED



3D064			
∅	0.4 м	//	м
⊠	1.5 кг	//	кг
⚡	5 Вт	//	W
LED			

3D064V1			
∅	0.7 м	//	м
⊠	4 кг	//	кг
⚡	10 Вт	//	W
LED			

3D064V2			
∅	1 м	//	м
⊠	9 кг	//	кг
⚡	20 Вт	//	W
LED			



3D065			
∅	0.4 м	//	м
⊠	1 кг	//	кг
⚡	3 Вт	//	W
LED			

3D065V1			
∅	0.7 м	//	м
⊠	2 кг	//	кг
⚡	5 Вт	//	W
LED			

3D065V2			
∅	1 м	//	м
⊠	5 кг	//	кг
⚡	10 Вт	//	W
LED			

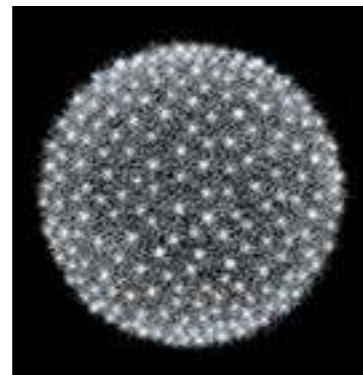

3D055			
∅	0.8 м	//	м
⊠	5 кг	//	кг
⚡	10 Вт	//	W
LED			

3D055V1			
∅	1.1 м	//	м
⊠	12 кг	//	кг
⚡	20 Вт	//	W
LED			

3D055V2			
∅	1.5 м	//	м
⊠	18 кг	//	кг
⚡	50 Вт	//	W
LED			



3D066			
∅	0.8 м	//	м
⊠	3 кг	//	кг
⚡	5 Вт	//	W
LED			

3D066V1			
∅	1 м	//	м
⊠	6 кг	//	кг
⚡	10 Вт	//	W
LED			

3D066V2			
∅	1.5 м	//	м
⊠	9 кг	//	кг
⚡	25 Вт	//	W
LED			





**3D056**

∅	0.8 м	//	м
⊠	7 кг	//	kg
⚡	22 Вт	//	W

LED



**3D062**

∅	0.8 м	//	м
⊠	4 кг	//	kg
⚡	11 Вт	//	W

LED

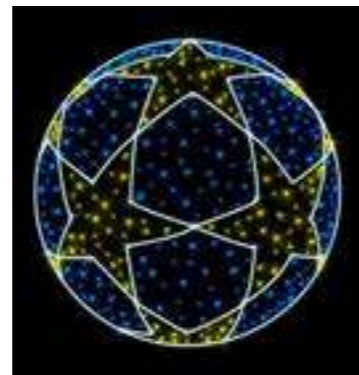

**3D048**

по запросу // on request

LED



**3D049**

по запросу // on request

LED

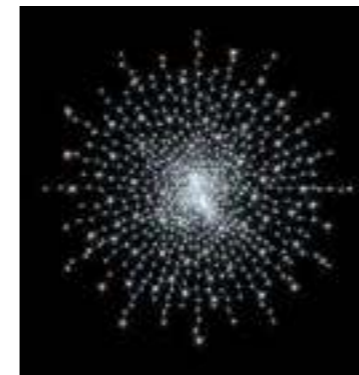

**3D015**

∅	0.4 м	//	м
⊠	2 кг	//	kg
⚡	10 Вт	//	W

LED



**3D016**

∅	0.4 м	//	м
⊠	1 кг	//	kg
⚡	8 Вт	//	W

LED



**3D056V1**

∅	1.1 м	//	м
⊠	14 кг	//	kg
⚡	44 Вт	//	W

LED

**3D062V1**

∅	1.1 м	//	м
⊠	7 кг	//	kg
⚡	22 Вт	//	W

LED

**3D056V2**

∅	1.5 м	//	м
⊠	24 кг	//	kg
⚡	86 Вт	//	W

LED

**3D062V2**

∅	1.5 м	//	м
⊠	12 кг	//	kg
⚡	43 Вт	//	W

LED

**3D015V1**

∅	0.8 м	//	м
⊠	5 кг	//	kg
⚡	20 Вт	//	W

LED

**3D016V1**

∅	0.8 м	//	м
⊠	2.5 кг	//	kg
⚡	15 Вт	//	W

LED

**3D015V2**

∅	1.2 м	//	м
⊠	8 кг	//	kg
⚡	40 Вт	//	W

LED

**3D016V2**

∅	1.2 м	//	м
⊠	4 кг	//	kg
⚡	30 Вт	//	W

LED





**3D107**

↔	0.5 м	//	м
↓	0.6 м	//	м
↗	0.5 м	//	м
☒	по запросу // on request		
⚡	по запросу // on request		

LED

**3D107V1**

↔	1 м	//	м
↓	1.2 м	//	м
↗	1 м	//	м
☒	по запросу // on request		
⚡	по запросу // on request		

LED



**3D167**

↔	0.5 м	//	м
↓	0.65 м	//	м
↗	0.5 м	//	м
☒	по запросу // on request		
⚡	по запросу // on request		

LED

**3D168**

↔	0.5 м	//	м
↓	0.65 м	//	м
↗	0.5 м	//	м
☒	по запросу // on request		
⚡	по запросу // on request		

LED

**3D019**

↔	0.3 м	//	м
↓	0.52 м	//	м
↗	0.14 м	//	м
☒	по запросу // on request		
⚡	12 Вт	//	W

LED



**3D024**

↔	0.3 м	//	м
↓	0.52 м	//	м
↗	0.14 м	//	м
☒	по запросу // on request		
⚡	24 Вт	//	W

LED



**3D018**

↔	0.3 м	//	м
↓	0.7 м	//	м
↗	по запросу // on request		
☒	по запросу // on request		
⚡	17 Вт	//	W

LED

**3D026**

по запросу // on request

LED



**3D132**

по запросу // on request

LED

**3D142**

по запросу // on request

LED





**3D031**

по запросу // on request

LED



**3D021**

↔	0.9 м	//	м
↑	0.7 м	//	м
↗	0.2 м	//	м
☒	3 кг	//	kg
⚡	23 Вт	//	W

LED



**3D022**

↔	1.1 м	//	м
↑	0.7 м	//	м
↗	0 м	//	м
☒	4 кг	//	kg
⚡	29 Вт	//	W

LED



**3D054**

по запросу // on request

LED



**3D061**

по запросу // on request

LED





**3D153**

по запросу // on request

LED



**3D126**

↔ 2.4 м // м

↓ 2.5 м // м

↗ по запросу // on request

☒ по запросу // on request

⚡ 100 Вт // W

LED



**3D127**

↔ 2.2 м // м

↓ 2.5 м // м

↗ по запросу // on request

☒ по запросу // on request

⚡ 121 Вт // W

LED



**3D128**

↔ 2.3 м // м

↓ 2 м // м

↗ по запросу // on request

☒ по запросу // on request

⚡ 156 Вт // W

LED



**3D129**

↔ 2.5 м // м

↓ 2 м // м

↗ по запросу // on request

☒ по запросу // on request

⚡ 158 Вт // W

LED

**3D130**

по запросу // on request

LED



**3D134**

по запросу // on request

LED



**3D154**

по запросу // on request

LED



**3D173**

по запросу // on request

LED

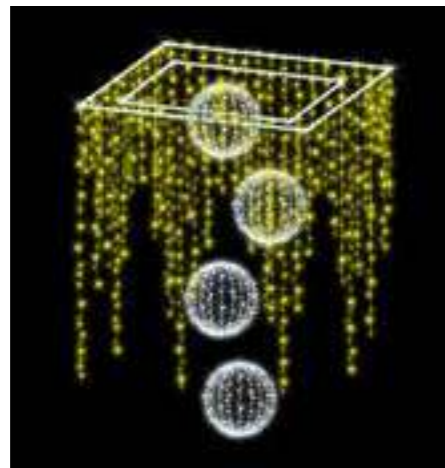

**3D029**

по запросу // on request

LED



**3D030**

по запросу // on request

LED

**3D028**

по запросу // on request

LED

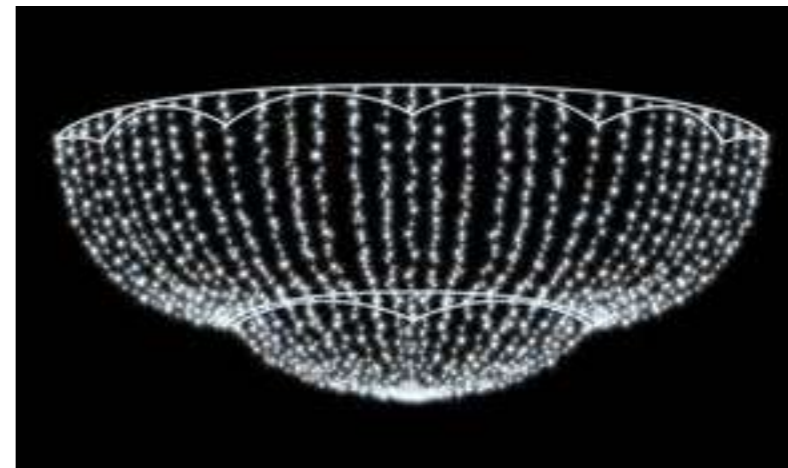

**3D042**

↑ 1.5 м // м  
 Ø 1.2 м // м  
 ⚡ 49 Вт // W

LED



**3D042V1**

↑ 2 м // м  
 Ø 1.6 м // м  
 ⚡ 137 Вт // W

LED



**3D042V2**

↑ 2 м // м  
 Ø 1.6 м // м  
 ⚡ 10 Вт // W

LED



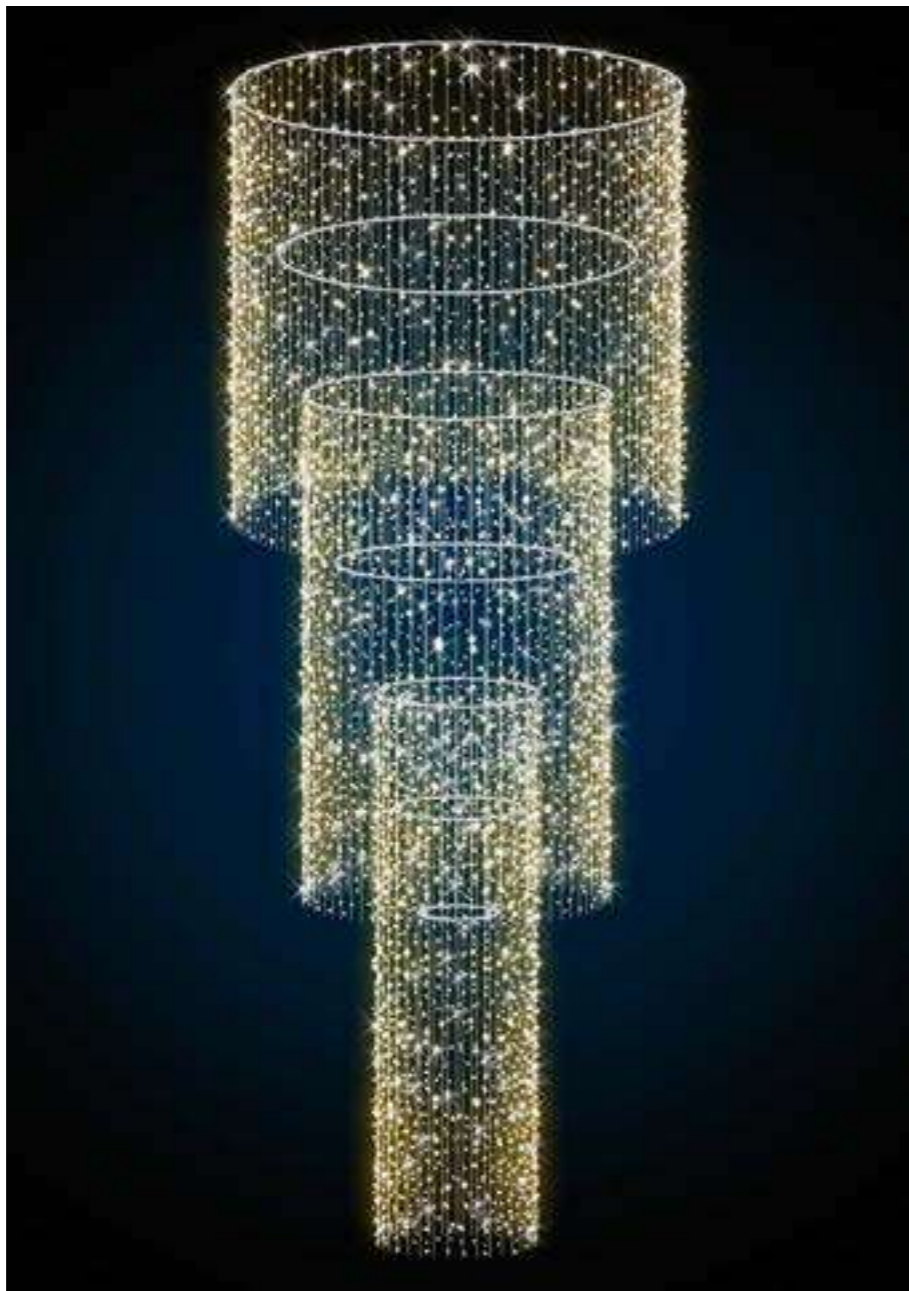

**3D144**

по запросу // on request

LED



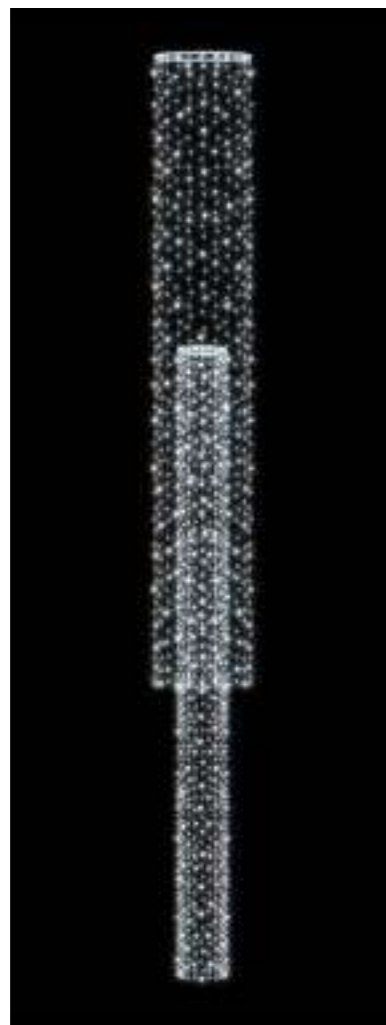

**3D087**

по запросу // on request

LED

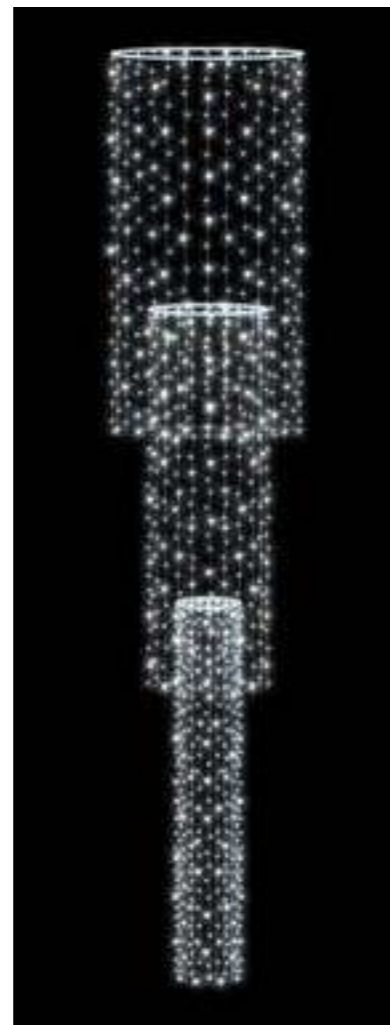

**3D088**

по запросу // on request

LED

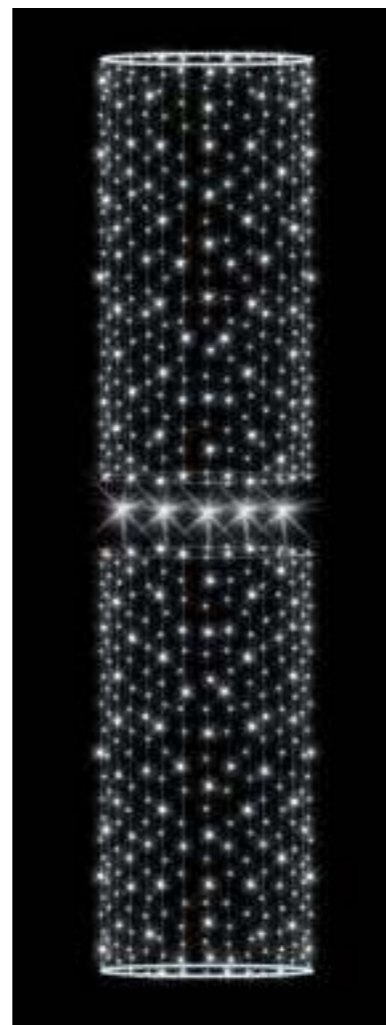

**3D089**

по запросу // on request

LED



**3D090**

по запросу // on request

LED

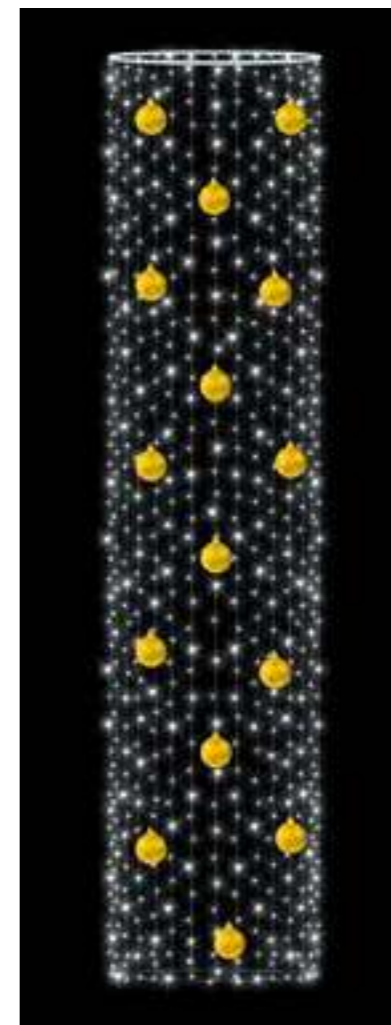

**3D091**

по запросу // on request

LED

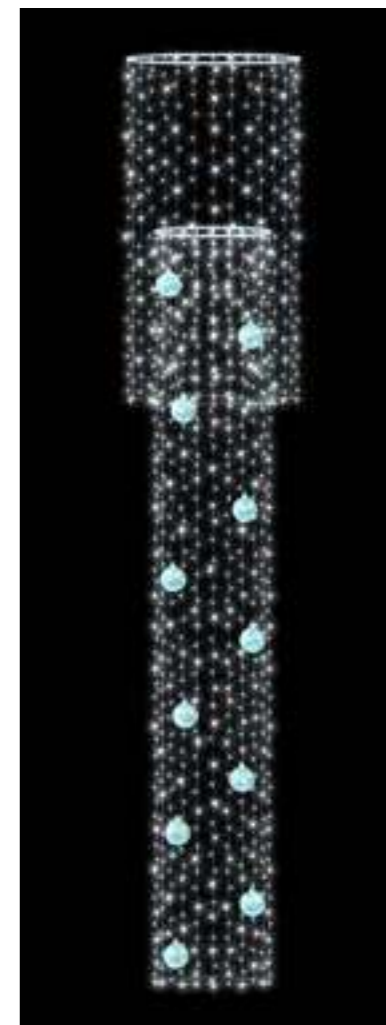

**3D110**

по запросу // on request

LED



**3D122**

по запросу // on request

LED



**3D122V1**

по запросу // on request

LED





**ES002**

↑	2.2 м	//	м
∅	2.8 м	//	м
☒	60 кг	//	кг
⚡	320 Вт	//	W
<b>LED</b>			

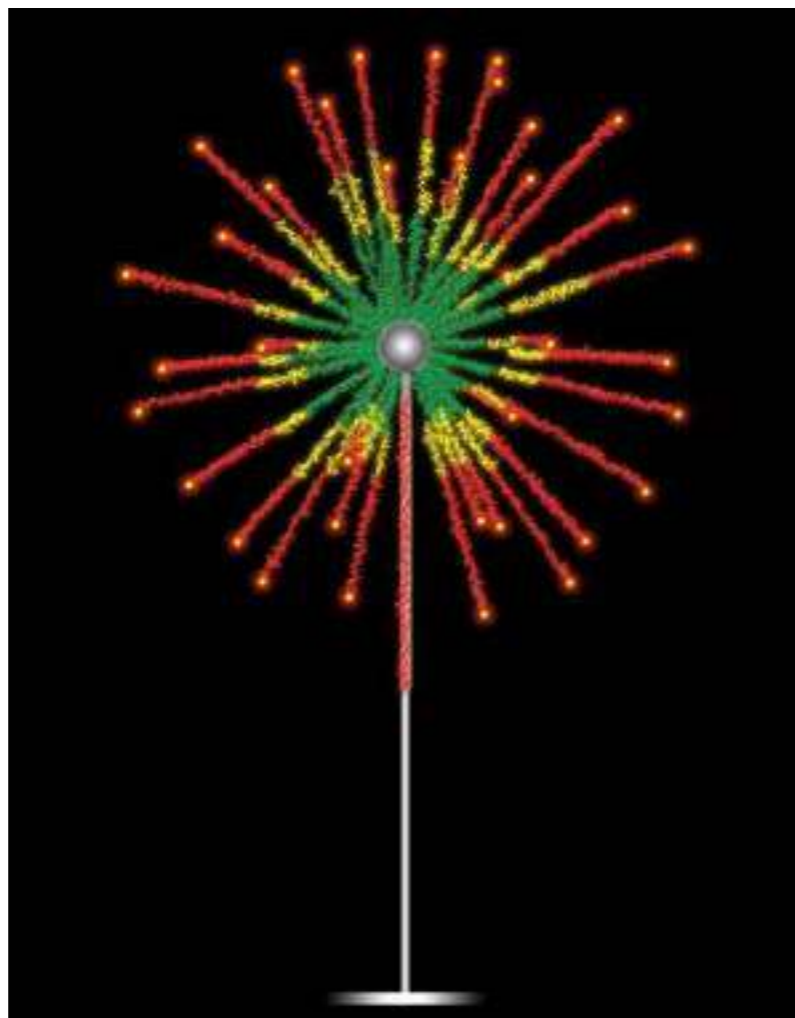

**ES001**

↑	по запросу // on request		
∅	4.6 м	//	м
☒	70 кг	//	кг
⚡	200 Вт	//	W
<b>LED</b>			

<b>EDO05</b>			
↔	по запросу // on request		
↑	3 м	//	м
↗	по запросу // on request		
☒	по запросу // on request		
⚡	по запросу // on request		
<b>LED</b>			

<b>EDO05V1</b>			
↔	по запросу // on request		
↑	4 м	//	м
↗	по запросу // on request		
☒	по запросу // on request		
⚡	по запросу // on request		
<b>LED</b>			

<b>EDO05V2</b>			
↔	по запросу // on request		
↑	5 м	//	м
↗	по запросу // on request		
☒	по запросу // on request		
⚡	по запросу // on request		
<b>LED</b>			



<b>EDO06</b>			
↔	по запросу // on request		
↑	1.5 м	//	м
↗	по запросу // on request		
☒	по запросу // on request		
⚡	по запросу // on request		
<b>LED</b>			

<b>EDO06V1</b>			
↔	по запросу // on request		
↑	2 м	//	м
↗	по запросу // on request		
☒	по запросу // on request		
⚡	по запросу // on request		
<b>LED</b>			

<b>EDO06V2</b>			
↔	по запросу // on request		
↑	2.5 м	//	м
↗	по запросу // on request		
☒	по запросу // on request		
⚡	по запросу // on request		
<b>LED</b>			



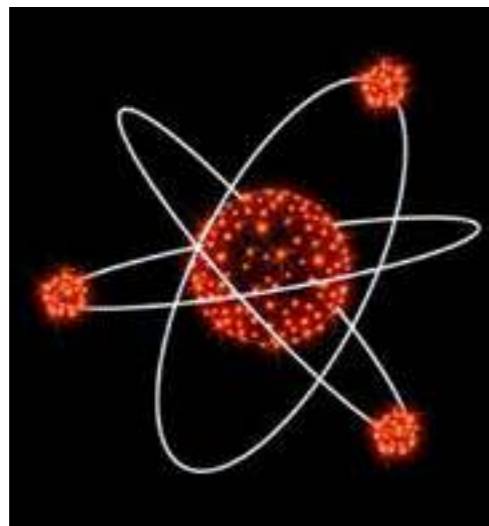

**3D050**

по запросу // on request

LED

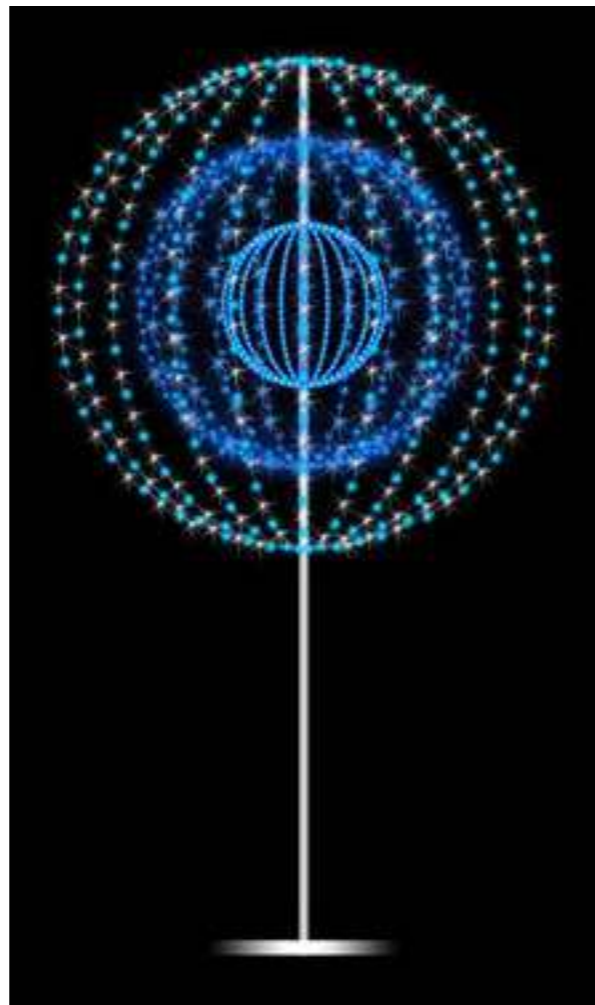

**ES003**

↑ по запросу // on request

∅ 3 м // м

☒ 200 кг // kg

⚡ 420 Вт // W

LED





**3D164**

по запросу // on request

LED



**3D133**

по запросу // on request

LED



**3D158**

по запросу // on request

LED

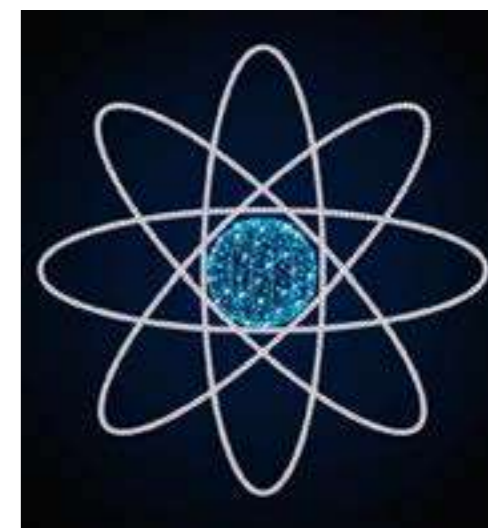

**3D163**

по запросу // on request

LED



**3D043**

↔	2.6 м	//	м
↓	2.8 м	//	м
↗	2.2 м	//	м
☒	30 кг	//	kg
⚡	180 Вт	//	W
<b>LED</b>			



**3D051**

по запросу // on request			
<b>LED</b>			

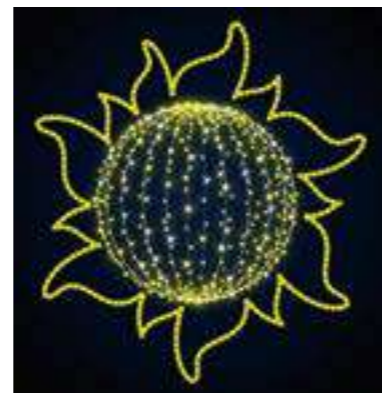

**3D160**

по запросу // on request			
<b>LED</b>			



**3D057**

↓	0.8 м	//	м
∅	1.8 м	//	м
☒	11.85 кг	//	kg
<b>LED</b>			

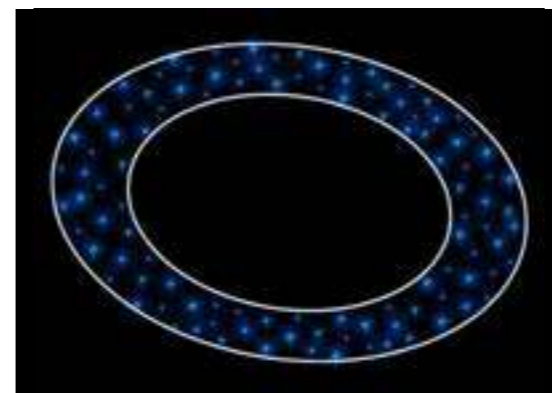

**3D058**

↓	по запросу // on request		
∅	1.8 м	//	м
☒	6.25 кг	//	kg
<b>LED</b>			

